

Proquim[®]

CATÁLOGO de productos



INDICE



QUIMICOS

QUIMICOS	5-9
----------	-----



DILUYENTES y SOLVENTES

AGUARRÁS	22
KEROSENE	30
SOLVENTES	30
THINNERS	31



PINTURAS

PAREDES, CIELORASOS Y MEDIANERAS	12
MADERAS	12-13
LADRILLOS	13
METALES	14
PRETRATAMIENTO	15-16
TINTAS Y MASILLAS PARA MADERA	16
REMOVEDORES	17
PINTURAS EN POLVO	17
PINTURA ASFÁLTICA	18
ACCESORIOS	18-20



CONSTRUCCIÓN

LINEA KLAUKOL	26
ADHESIVOS	26-27
REVOQUES	27
PASTINAS - ADITIVOS	28
LÍNEA SIKA	28
ACELERANTES DE FRAGÜE / ANTICONGELANTE	28-29
EMULSIONES LIGANTES	29
HIDROFUGOS	29-30
IMPERMEABILIZANTES	30
LUBRICANTES	30



CONTROL DE PLAGAS

INSECTICIDAS	32-36
FUNGICIDAS	36
HORMIGUICIDAS	36-37
MOSQUICIDAS	38
CUCARACHICIDAS	38-39
MOLUSQUICIDAS	39-40
RATICIDAS	40-41
HERBICIDAS	41-42
DESINFECTANTES	42
REPELENTE	42



PISCINAS

ALGUICIDAS	44
COLORS	44-45
PASTILLAS	46-47
PRECIPITANTES/CLARIFICADORES	47-48
TRATAMIENTO SIN CLORO	48
PILETAS DE LONA	49-50
ACCESORIOS	50-55

JARDINES

FERTILIZANTES SÓLIDOS	55
TELAS	56



LIMPIEZA

LIQUIDOS HOGAR	58-62
POLVOS	62-63
AEROSOLES	63-64
ESCOBA, ESCOBILLONES Y CABOS	65-67
CEPILLOS	67-68
TEXTILES	69-70
ESPONJAS Y VIRUTAS	70-71
SECADORES DE GOMA Y SOPAPAS	71-72
PLASTICOS	72-73
GUANTES	73
BOLSAS DE RESIDUOS	73
PAPELES	74
VARIOS	75-76



PULVERIZADORES

PULVERIZADORES DOMÉSTICOS	77-78
PULVERIZADORES DE PRESIÓN PREVIA	78
PULVERIZADORES DE ESPALDA	79
REPUESTOS	79-81
Y ACCESORIOS	82
KITS DE REPUESTOS	83

QUIÉNES SOMOS

PROQUIM Bahía S.R.L. es una empresa fundada en 1994, dedicada a la distribución mayorista de productos químicos, limpieza, piscinas y jardines, control de plagas, fertilizantes, materiales para la construcción y pinturas.

Nuestro compromiso es brindar productos de calidad, precios competitivos, atención personalizada y una logística eficiente que garantice entregas ágiles y confiables.

Abastecemos a una amplia variedad de comercios, distribuidores, empresas e industrias, entre ellos ferreterías, pinturerías, corralones, viveros, lavaderos de autos, lavanderías, supermercados, madereras, frigoríficos y forrajerías.

Actualmente desarrollamos nuestra actividad en las provincias de Buenos Aires, La Pampa, Río Negro, Neuquén, Chubut, Santa Cruz y Tierra del Fuego, consolidándonos como un proveedor de referencia en el centro y sur de la Argentina.

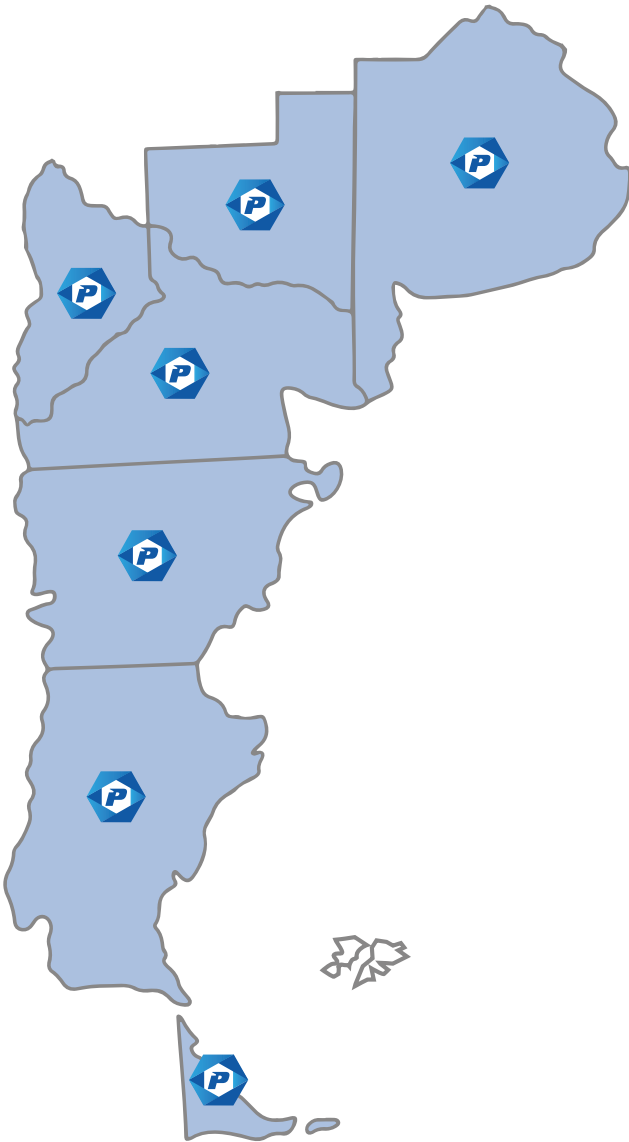

PROQUIM EN NÚMEROS



- Más de **30 años** de trayectoria.



- Más de **1.000 clientes** activos.



- Más de **1.000 productos** en catálogo.



- **1.200 m²** de depósito y logística.



- Cobertura en Buenos Aires, La Pampa, Río Negro, Neuquén, Chubut, Santa Cruz y Tierra del Fuego.



- Marcas propias y representaciones líderes.

Proquim



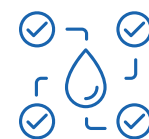

QUIMICOS

QUIMICOS

5-9



ACEITE PARA MADERAS



DESCRIPCIÓN

Producto elaborado con aceite mezcla.

PRINCIPALES USOS

- Sellar maderas (postes de alambrado, tranqueras, etc.), evitando que estas se pudran por efecto de la humedad.
- Curado de pisos cerámicos no esmaltados (para aumentar su durabilidad).

900 CC.	PRES. PACK X 12 U.	COD: ACEI-000001
5 LTS.	PRES. PACK X 4 U.	COD: ACEI-000002

20 LTS.	PRES. UNIDAD	COD: ACEI-000007
200 LTS.	PRES. UNIDAD	COD: ACEI-000005

Proquim
CORRECTOR DE PH (PH-)
(Concentración 19%)



DESCRIPCIÓN

Ácido clorhídrico diluido en una concentración máxima del 19%.

PRINCIPALES USOS

- Disminuir el nivel de PH del agua. Generalmente necesario para aguas duras.
- Limpiador para superficies de cerámica o ladrillo.

900 CC.	PRES. PACK X 16 U.	COD: QUIM-000028
5 LTS.	PRES. PACK X 4 U.	COD: QUIM-000004

20 LTS.	PRES. UNIDAD.	COD: QUIM-000027
----------------	---------------	-------------------------

Proquim

AGUA OXIGENADA
250 VOLÚMENES



DESCRIPCIÓN

Líquido incoloro altamente reactivo y oxidante, de reacción exotérmica.

35 KGS.	PRES. UNIDAD.	COD: QUIM-000025
----------------	---------------	-------------------------

Proquim

DESTAPA CAÑERÍAS



DESCRIPCIÓN

Producto químico líquido, diseñado para disolver rápidamente obstrucciones orgánicas como grasas, cabello, restos de comida y jabón en desagües y tuberías.

1 LT.	PRES. PACK X 6 U.	COD: QUIM-000059
--------------	-------------------	-------------------------



QUÍMICOS

Proquim

**DISGREGANTE
BAÑOS
QUÍMICOS**

DESCRIPCIÓN

Es un producto concentrado, diseñado para descomponer materia orgánica y papel, desinfectar y eliminar malos olores en inodoros



1 LT. **PRES. PACK X 6 U.** **COD: QUIM-00061**

Proquim

**AGUA
DESMINERALIZADA**

DESCRIPCIÓN DEL PRODUCTO

Agua desmineralizada utilizada usualmente en baterías, radiadores, circuitos de refrigeración, planchas a vapor, limpiaparabrisas, etc.



5 LTS. **PRES. PACK X 4 U.** **COD: LIMP-00003**

Proquim

**DESENGRASANTE
ALCALINO SÓLIDO**

DESCRIPCIÓN

Desengrasante limpiador fuerte en base a soda cáustica. Producto altamente cáustico.

PRINCIPALES USOS

- Desengrasante enérgico.
- Destapar cañerías.



SODA CÁUSTICA CONCENTRACIÓN 28%

500 GRs. **PRES. CAJA X 18 U.** **COD: QUIM-00005** **1 KG.** **PRES. CAJA X 24 U.** **COD: QUIM-00006**

Proquim

CAL VIVA

DESCRIPCIÓN

Terrones compuestos de óxido de calcio y magnesio, de gran reacción exotérmica ante la presencia de agua.

PRINCIPALES USOS

- Marcación de canchas.
- Conglomerante en la construcción.
- Pintura de paredes.



4 KGS. **PRES. CAJA X 6 U.** **COD: CONS-000041** **20 KGS.** **PRES. UNIDAD** **COD: CONS-000042**



QUÍMICOS

Proquim

CEMENTO BLANCO

DESCRIPCIÓN

Cemento portland blanco.

PRINCIPALES USOS

- Tomado de juntas en baños cocinas, tanto sobre hormigón como piedra o ladrillo.



1 KG. PRES. CAJA X 12 U.

COD: CONS-000043

4 KGS. PRES. CAJA X 6 U.

COD: CONS-000044

Proquim

CEMENTO RÁPIDO

DESCRIPCIÓN

Cemento color blanco o gris, utilizado en todo tipo de reparaciones instantáneas, ya que por ser rápido, endurece en 5 minutos.



BLANCO



GRIS

1 KG. PRES. CAJA X 12 U.

COD: QUIM-000039

1 KG. PRES. CAJA X 12 U.

COD: QUIM-000041

4 KG. PRES. CAJA X 6 U.

COD: QUIM-000040

4 KG. PRES. CAJA X 6 U.

COD: QUIM-000042

ALCOHOL DE QUEMAR

DESCRIPCIÓN

Producto muy inflamable en base a alcohol etílico desnaturalizado, de color azulado.

PRINCIPALES USOS

- Encendido de fogatas, chimeneas, etc.
- Combustible de lámparas y calentadores antiguos.
- Limpieza de azulejos y acero inoxidable, retira posibles restos de adhesivos o pegamento.
- Limpiador en cristales y espejos, ya que elimina la suciedad más incrustada y los deja brillantes.



930 CC. PRES. PACK 12 U.

COD: QUIM-000057

Proquim

FERRITES

DESCRIPCIÓN

Pigmentos colorantes en polvo.

PRINCIPALES USOS

- Pueden ser aplicados a pinturas de base acuosa o látex.
- Da color a pisos alisados u hormigón, bolseado de paredes, pintura a la cal, etc.



ROJO



AMARILLO



AZUL



NEGRO



VERDE

1 KG. PRES. CAJA X 6 UNIDADES



QUÍMICOS

Proquim
TIZA EN POLVO

DESCRIPCIÓN

Polvo fino color blanco.

PRINCIPALES USOS

- Marcado de canchas.
- Fabricación de pinturas, pigmentos, adornos, artesanías, etc.



1 KG.	PRES. CAJA X 12 U.	COD: CONS-000058
--------------	---------------------------	-------------------------

MASILLA PARA VIDRIOS

DESCRIPCIÓN

Producto elaborado con tiza, aceite de lino y aditivos que le otorgan gran elasticidad, adherencia y secado rápido.

PRINCIPALES USOS

- Colocación de vidrios, puertas, ventanas, etc.
- Tapar o rellenar grietas o perforaciones sobre la madera nivelando la superficie para el posterior lijado y pintado.



500 GRS.	PRES. CAJA X 18 U.	COD: QUIM-000011	1 KG.	PRES. CAJA X 12 U.	COD: QUIM-000012
-----------------	---------------------------	-------------------------	--------------	---------------------------	-------------------------

Proquim
SAL DE LIMÓN

DESCRIPCIÓN

Ácido oxálico sólido que actúa como agente limpiador.

PRINCIPALES USOS

- Blanquear maderas, percutidas por la suciedad, al igual que los mármoles y/o granitos naturales con suciedad acumulada por el uso.
- Desmanchador de pisos y maderas.
- Elimina manchas provocadas por restos de cal o cemento.



1 KG.	PRES. CAJA X 6 U.	COD: QUIM-000018
--------------	--------------------------	-------------------------

Proquim
SODA CÁUSTICA LÍQUIDA

DESCRIPCIÓN

Desengrasante limpiador fuerte en base a soda cáustica. Producto altamente cáustico.

PRINCIPALES USOS

- Destapar cañerías.
- Poderoso desengrasante.



SODA CÁUSTICA CONCENTRACIÓN 28%		
1 LT.	PRES. PACK X 12 U.	COD: QUIM-000007

Proquim SULFATO DE COBRE



DESCRIPCIÓN

Compuesto químico derivado del cobre.

PRINCIPALES USOS

- Fungicida.
- Fertilizante de plantas.
- Control de algas en estanques, reservorios y piscinas.

1 KG.

PRES. CAJA POR 3 U.

COD: QUIM-00021

Proquim TALCO INDUSTRIAL



DESCRIPCIÓN

Mineral sólido en polvo de color blanco

PRINCIPALES USOS:

- Anti humedad. Generalmente utilizado en el guardado de piletas de lona.
- Industria de pinturas y recubrimientos: buena fijación
- Industria cerámica: Usado como aditivo por ser resistente a elevadas temperaturas (materiales termorresistentes).

1 KG.

PRES. CAJA X 12 U.

COD: CONS-00057

Proquim YESO



DESCRIPCIÓN

Yeso de excelente calidad y fácil colocación.

PRINCIPALES USOS

- Reparaciones de techos y paredes
- Fabricación de piezas, moldes, reparación de obras de arte, etc.

1 KG.

PRES. CAJA X 12 U.

COD: CONS-00059

4 KGS.

PRES. CAJA X 6 U.

COD: CONS-00060

PROQUIM BAHÍA S.R.L., se encuentra inscripta en el
Registro Nacional de Precursores Químicos bajo el N°1788/016



Sedronar

Secretaría de Políticas Integrales
sobre Drogas de la Nación Argentina

PINTURAS



PAREDES, CIELORASOS Y MEDIANERAS	12
MADERAS	12-13
LADRILLOS	13
METALES	14
PRETRATAMIENTO	15-16
TINTAS Y MASILLAS PARA MADERA	16
REMOVEDORES	17
PINTURAS EN POLVO	17
PINTURA ASFÁLTICA	18
ACCESORIOS	18-20



PINTURAS

PAREDES, CIELORRASOS Y MEDIANERAS

acrysol®
PINTURAS

**LÁTEX
INTERIOR EXTERIOR**



DESCRIPCIÓN DEL PRODUCTO

El Látex Acrílico Interior/Exterior ACRY SOL es un recubrimiento formulado por materias primas de primera calidad, lo que se traduce en una alta adherencia y resistencia a las inclemencias climáticas, buen poder cubritivo y antihongos, asegurando un largo período de durabilidad. Su uso es en interiores como en exteriores, para pintar superficies de mampostería, ladrillo, hormigón, yeso, etc.

1 LT.	PRES. PACK X 6 U.	COD: PINT-000027	10 LTS.	PRES. UNIDAD	COD: PINT-000025
4 LTS.	PRES. PACK X 2 U.	COD: PINT-000032	20 LTS.	PRES. UNIDAD	COD: PINT-000026

acrysol®
PINTURAS

**LÁTEX
CIELO RASOS**



DESCRIPCIÓN DEL PRODUCTO

Latex Cielorrasos es una pintura látex acrílica modificada. Ideal para cielorrasos de yeso, placa, paneles acústicos, etc.

1 LT.	PRES. PACK X 6 U.	COD: PINT-001185	10 LTS.	PRES. UNIDAD	COD: PINT-001187
4 LTS.	PRES. PACK X 2 U.	COD: PINT-001186			

acrysol®
PINTURAS

**MEMBRANA
EN PASTA**



DESCRIPCIÓN DEL PRODUCTO

La Membrana en Pasta Elastomérica para Techos y Terrazas con Poliuretano ACRY SOL es un producto formulado por materias primas de primera calidad, lo que le confiere una gran elasticidad, gran resistencia a la abrasión y a los factores climáticos, así como protección total contra las filtraciones y humedad.

1 LT.	PRES. PACK X 6 U.	COD: PINT-000029	10 LTS.	PRES. UNIDAD	COD: PINT-000028
4 LTS.	PRES. PACK X 2 U.	COD: PINT-000030	20 LTS.	PRES. UNIDAD	COD: PINT-000690



PINTURAS

MADERAS

acrysol®
PINTURAS

**BARNIZ
INTERIOR EXTERIOR**



DESCRIPCIÓN DEL PRODUCTO

El Barniz Sintético Interior/Exterior ACRY SOL está formulado con materias primas de primera calidad para embellecer y proteger todo tipo de maderas (Muebles, puertas, ventanas, revestimientos, etc.). Una vez aplicado, se obtiene un acabado que realza las vetas de la madera.

BRILLANTE

250 CC.	PRES. PACK X 12 U.	COD: PINT-000038	4LT.	PRES. PACK X 2 U.	COD: PINT-000037
500 CC.	PRES. PACK X 6 U.	COD: PINT-000041	10 LT.	PRES. UNIDAD	COD: PINT-000043
1 LT.	PRES. PACK X 6 U.	COD: PINT-000039	20 LT.	PRES. UNIDAD	COD: PINT-000045

MATE

250 CC.	PRES. PACK X 12 U.	COD: PINT-000044
500 CC.	PRES. PACK X 6 U.	COD: PINT-000042
1 LT.	PRES. PACK X 6 U.	COD: PINT-000048
4 LT.	PRES. PACK X 2 U.	COD: PINT-000046

SATINADO

250 CC.	PRES. PACK X 12 U.	COD: PINT-000047
500 CC.	PRES. PACK X 6 U.	COD: PINT-000033
1 LT.	PRES. PACK X 6 U.	COD: PINT-000036
4 LT.	PRES. PACK X 2 U.	COD: PINT-000034



PINTURAS

MADERAS



**IMPREGNANTE
CURADOR DE MADERAS**



DESCRIPCIÓN DEL PRODUCTO

El Impregnante Preservador para Maderas ACRY SOL es un producto formulado para una máxima absorción en la madera, por lo que la protege de formación de hongos y ataque de insectos. Puede ser aplicado tanto en espacios interiores como exteriores.

1 LT. PRES. PACK X 6 U.

COD: PINT-001159

4 LTS. PRES. PACK X 2 U.

COD: PINT-001160



**LASUR PROTECTOR
PARA MADERA**



DESCRIPCIÓN DEL PRODUCTO

El Lasur Protector para Maderas ACRY SOL es un revestimiento protector elaborado con resinas de alto poder de penetración, pigmentos de alta resistencia y filtros UV, lo que le confiere una prolongada duración ante los agentes climáticos más adversos.

Evita la formación de hongos y descomposición de la madera y posee una alta acción hidrorrepelente.

Por su alta impregnación, forma una micropelícula que no cuartea ni descascara la madera.

COLORES

- CAOBA
- CEDRO
- NOGAL
- ROBLE
- NATURAL

1 LT. PRES. PACK X 6 U.

4 LTS. PRES. PACK X 2 U.



PINTURAS

LADRILLOS



**LASUR PROTECTOR
PARA LADRILLOS**



DESCRIPCIÓN DEL PRODUCTO

El Protector para Ladrillos al Solvente ACRY SOL protege y decora ladrillos vistos y tejas, formando una micropelícula que elimina la humedad interna y rechaza la humedad externa, evitando la formación de algas, hongos y fluorescencia salina.

Fondo convertidor de óxido de uso general exterior e interior para sustratos metálicos de hierro o acero. No cuartea ni descascara, su filtro solar UV neutraliza la acción de los rayos solares.

NATURAL

1 LT. PRES. PACK X 6 U. COD: PINT-001161

4 LTS. PRES. PACK X 2 U. COD: PINT-001162

CERÁMICO

1 L. PRES. PACK X 6 U. COD: PINT-001163

4 LTS. PRES. PACK X 2 U. COD: PINT-001164



acrysol®
PINTURAS

ANTIÓXIDO AL CROMATO



DESCRIPCIÓN DEL PRODUCTO

El Antióxido al Cromato ACRY SOL

es un fondo para superficies ferrosas, elaborado en base a resinas sintéticas, pigmentos y aditivos especiales de primera calidad, otorgándole al producto una excelente adherencia y poder anticorrosivo.

Deja una película mate y lisa, lo cual facilita la aplicación de pinturas de terminación.

COLOR / ROJO ●

250 CC.	PRES. PACK X 12 U.	COD: PINT-001181	1 LTS.	PRES. PACK X 6 U.	COD: PINT-001183
500 CC.	PRES. PACK X 6 U.	COD: PINT-001182	4 LTS.	PRES. PACK X 2 U.	COD: PINT-001184

acrysol®
PINTURAS

CONVERTIDOR DE ÓXIDO



COLOR / ROJO ●

250 CC.	PRES. PACK X 12 U.	COD: PINT-000181	250 CC.	PRES. PACK X 12 U.	COD: PINT-000188
500 CC.	PRES. PACK X 6 U.	COD: PINT-000182	500 CC.	PRES. PACK X 6 U.	COD: PINT-000189
1 LT.	PRES. PACK X 6 U.	COD: PINT-000183	1 LT.	PRES. PACK X 6 U.	COD: PINT-000190

COLOR / NEGRO ●

COLOR / BLANCO ○

250 CC.	PRES. PACK X 12 U.	COD: PINT-000184	1 LT.	PRES. PACK X 6 U.	COD: PINT-000186
500 CC.	PRES. PACK X 6 U.	COD: PINT-000185	4 LTS.	PRES. PACK X 6 U.	COD: PINT-000187

acrysol®
PINTURAS

DESOXIDANTE/ FOSFATIZANTE



DESCRIPCIÓN DEL PRODUCTO

Producto especial para el tratamiento de superficies de metal que contengan óxido corrosivo o grasitud.

1 L.	PRES. PACK X 6 U.	COD: PINT-002022
4 LTS.	PRES. PACK X 2 U.	COD: PINT-001175

acrysol®
PINTURAS

ESMALTE SINTÉTICO TRIPLE ACCIÓN



DESCRIPCIÓN DEL PRODUCTO

El Esmalte Sintético Triple Acción (Esmalte Sintético, Antióxido y Convertidor de Óxido) ACRY SOL es un producto elaborado en base a resinas sintéticas, pigmentos y aditivos especiales de última generación, lo que le otorga una extraordinaria adherencia, excelente brillo. Está formulado especialmente para proteger de la corrosión y decorar en un solo paso superficies metálicas.

● COLOR / NEGRO / BRILLANTE / SATINADO / MATE

○ COLOR / BLANCO / BRILLANTE / SATINADO / MATE

250 CC.	PRES. PACK X 12 U.
500 CC.	PRES. PACK X 6 U.
1 LT.	PRES. PACK X 6 U.
4 LTS.	PRES. PACK X 2 U.



PINTURAS

PRETRATAMIENTO

acrysol®
PINTURAS

**ENDUIDO
INTERIOR / EXTERIOR**



DESCRIPCIÓN DEL PRODUCTO

El Enduido Plástico al Agua Interior ACRY SOL es un producto formulado a base de polímeros acrílicos en dispersión acuosa, desarrollados con emulsiones de primera calidad, para rellenar imperfecciones de superficies nuevas o envejecidas.

CARACTERÍSTICAS

Se caracteriza por su gran poder de relleno, resistencia y durabilidad a la intemperie y a los efectos climáticos adversos.

1 LT.	PRES. PACK X 6 U.	COD: PINT-000311	10 LTS.	PRES. UNIDAD	COD: PINT-000314
4 LT.	PRES. PACK X 2 U.	COD: PINT-000313	20 LTS.	PRES. UNIDAD	COD: PINT-000312

acrysol®
PINTURAS

**FIJADOR
SELLADOR AL AGUA**



DESCRIPCIÓN DEL PRODUCTO

El Fijador Sellador Concentrado al Agua ACRY SOL es un producto formulado con materias primas de primera calidad, lo que le confiere gran resistencia a sustancias alcalinas y hongos. Desarrollado para fijar y sellar superficies, nuevas o envejecidas, de mamposterías, yeso, revoque, hormigón, etc.

1 LT.	PRES. PACK X 6 U.	COD: PINT-001176	4 LTS.	PRES. PACK X 2 U.	COD: PINT-000316
-------	-------------------	------------------	--------	-------------------	------------------

acrysol®
PINTURAS

**FONDO BLANCO
PARA MADERAS**



DESCRIPCIÓN DEL PRODUCTO

El Fondo Blanco para Maderas ACRY SOL es un fondo sintético que proporciona un excelente sellado de los poros de la madera, favoreciendo la aplicación de la pintura final.

1/2 LT.	PRES. PACK X 6 U.	COD: PINT-001192	4 LTS.	PRES. PACK X 2 U.	COD: PINT-000798
1 LT.	PRES. PACK X 6 U.	COD: PINT-000797			

acrysol®
PINTURAS

**MASILLA PARA
PLACAS DE YESO**



DESCRIPCIÓN DEL PRODUCTO

La Masilla para Placas de Yeso ACRY SOL está elaborada con polímeros sintéticos elásticos y aditivos especiales. Es de buena adherencia y fácil de lijar. Su uso es ideal para el tomado de juntas entre placas de yeso y reparación de fisuras, pudiendo además, ser utilizada en reemplazo del enduido de interiores, obteniéndose una excelente terminación.

1.8 KGS.	PRES. PACK X 6 U.	COD: PINT-001156	18 KGS.	PRES. UNIDAD	COD: PINT-000158
7 KGS.	PRES. PACK X 2 U.	COD: PINT-001157			



PINTURAS

PRETRATAMIENTO

acrysol®
PINTURAS

**ENTONADORES
UNIVERSAL**

DESCRIPCIÓN DEL PRODUCTO

Pigmentos concentrados formulados para entonar pinturas en base acuosa y sintéticos. Puede ser utilizado en acabados brillantes, satinados o mate, obteniendo una gran variedad de colores.



30 CC. PRES. **PACK X 12 U.**

120 CC. PRES. **PACK X 6 U.**

COLORES

AMARILLO	NEGRO	BERMELLÓN	OCRE	FUCSIA
AZUL	VERDE CLARO	MARRÓN	SIENA	VIOLETA
CEDRO	VERDE OSCURO	NARANJA	VIOLETA	



PINTURAS

TINTAS Y MASILLAS PARA MADERA

DIRETH
Madera protegida

**TINTA PARA
MADERA**

DESCRIPCIÓN DEL PRODUCTO

Colorante especialmente formulado para ser diluido en cualquier tipo de recubrimiento (barniz, laca, lasur, etc.) o para ser aplicado directamente sobre una superficie de madera. Su especial formulación hace que estas tintas sean altamente estables ante la acción de los rayos UVA y UVB, y por lo tanto no se decoloran, aún en las condiciones más severas.



COLORES

ROBLE CLARO	ROBLE OSCURO	CEDRO	WENGUE	NOGAL	CAOBA
NOGAL OSCURO	ALGARROBO				

60 CC. PRES. **CAJA X 12 U.**

240 CC. PRES. **CAJA X 6 U.**

DIRETH
Madera protegida

**MASILLA
PARA
MADERA**

DESCRIPCIÓN DEL PRODUCTO

Producto formulado para rellenar todo tipo de imperfecciones (nudos, grietas, roturas, etc.) que pudiera tener la madera a tratar. La masa de esta masilla se halla combinada con pigmentación especial, para darle tonalidades afines con diversos tipos de maderas. Posee un rápido secado, lo que permite un trabajo posterior rápido.



COLORES

NATURAL	CEDRO	CAOBA	NOGAL
---------	-------	-------	-------

240 GRS. PRES. **CAJA X 6 U.**



PINTURAS

REMOVEDORES

REMOVEDOR GEL



DESCRIPCIÓN DEL PRODUCTO

Producto ideal para la remoción de pinturas en chapa automotor porque realiza su acción sin necesidad de esfuerzo mecánico dejando la superficie limpia. Remueve barnices, lacas, látices y esmaltes de cualquier superficie.

450 CC. PRES. PACK X 12 U. COD: PINT-000717

900 CC. PRES. PACK X 6 U. COD: PINT-000719

3.6 LTS. PRES. PACK X 2 U. COD: PINT-000720

REMOVEDOR EN AEROSOL



DESCRIPCIÓN DEL PRODUCTO

Producto químico decapante de alto poder, diseñado para eliminar capas de pintura, barniz, laca y otros recubrimientos de manera rápida y eficiente. Su formato en aerosol permite una aplicación cómoda, uniforme y precisa

420 CC. PRES. PACK X 6 U. COD: PINT-002041



PINTURAS

PINTURAS EN POLVO

CAL DE BLANQUEO



DESCRIPCIÓN DEL PRODUCTO

Pintura a base de cal, en polvo de fácil aplicación y buen poder cubritivo. Se utiliza tanto para interiores como exteriores.

4 KGS. PRES. BOLSÓN X 5 U. COD: PINT-001196

FRACAL

PINTURA AL AGUA EN POLVO



DESCRIPCIÓN DEL PRODUCTO

Pintura en polvo de fácil aplicación y buen poder cubritivo. Se utiliza tanto para Interiores como exteriores.

BLANCO

4 KGS. PRES. BOLSÓN X 5 U. COD: PINT-000521

FRACAL

ADITIVO LIGANTE SINTÉTICO



DESCRIPCIÓN DEL PRODUCTO

Producto que mejora la adherencia y plasticidad de la cal de blanqueo y la pintura en polvo.

250 CC. PRES. UNIDAD COD: PINT-000718



PINTURAS

PINTURA ASFÁLTICA

PINTURA ASFÁLTICA

DESCRIPCIÓN DEL PRODUCTO

La Pintura Asfáltica Supertech es una solución asfáltica en solvente de secado ultra rápido que funciona como impermeabilizante y como recubrimiento anticorrosivo.

Forma una película flexible de alta adherencia e impermeabilidad.

Puede ser utilizada como protección anticorrosiva en, estructuras metálicas, madera o mampostería, tanto subterráneas como a la intemperie, fibrocemento, hormigón, capa aisladora, medios de anclaje, etc.; ó como capa hidrófuga aislante en construcción de doble pared.



1 LT.	PRES. CAJA X 6 U.	COD: PINT-001177
4 LT.	PRES. CAJA X 2 U.	COD: PINT-001178

18 LTS.	PRES. UNIDAD	COD: PINT-001179
----------------	---------------------	-------------------------



PINTURAS

ACCESORIOS

PINCELES

PINCEL DE CERDA BLANCA VIOLA 1



N° 7 | 2,5 CM.

PRES. CAJA X 12 U.

COD:ACCP-000075

PINCEL DE CERDA BLANCA VIOLA 1



N° 10 | 3 CM.

PRES. CAJA X 12 U.

COD:ACCP-000076

PINCEL DE CERDA BLANCA VIOLA 1



N° 15 | 4 CM.

PRES. CAJA X 12 U.

COD:ACCP-000077

PINCEL DE CERDA BLANCA VIOLA 1



N° 20 | 5 CM.

PRES. CAJA X 12 U.

COD:ACCP-000078

PINCEL DE CERDA BLANCA VIOLA 1



N° 25 | 6,5 CM.

PRES. CAJA X 12 U.

COD:ACCP-000079

PINCEL DE CERDA BLANCA VIOLA 1



N° 30 | 7 CM.

PRES. CAJA X 12 U.

COD:ACCP-000080

PINCELETA CERDA BLANCA



N° 40 | 10CM

PRES. CAJA X 6 U.

COD:ACCP-000049

PINCELETA CERDA GRIS



N° 40 | 10CM

PRES. CAJA X 6 U.

COD:ACCP-000050



PINTURAS

ACCESORIOS

ESPÁTULA

ESPATULA DE ACERO



4 CM

PRES. UNIDAD

COD:ACCP-000012

ESPATULA DE ACERO



5CM

PRES. UNIDAD

COD:ACCP-000013

ESPATULA DE ACERO



6CM

PRES. UNIDAD

COD:ACCP-000014

ESPATULA DE ACERO



7 CM

PRES. UNIDAD

COD:ACCP-000015

ESPATULA DE ACERO



10CM.

PRES. UNIDAD

COD:ACCP-000016

ESPATULA DE ACERO



12CM

PRES. UNIDAD

COD:ACCP-000017

ESPATULA DE ACERO



15CM

PRES. UNIDAD

COD:ACCP-000018



PINTURAS

ACCESORIOS

BANDEJAS

BANDEJA PLÁSTICA MINI



PRES. UNIDAD

COD:ACCP-000008

BANDEJA PLÁSTICA PLANA



PRES. UNIDAD

COD:ACCP-000004

BANDEJA PARA PINTOR SIN ESCURRIDOR



PRES. UNIDAD

COD:ACCP-000009

ESCURRIDOR



PRES. UNIDAD

COD:ACCP-000010



RODILLO SIMIL LANA STANDARD



17 CM. PRES. **PACK X 6 U.** **COD: ACCP-000067**

22 CM. PRES. **PACK X 6 U.** **COD: ACCP-000068**

RODILLO LANA STANDART



17 CM. PRES. **PACK X 6 U.** **COD: ACCP-000053**

22 CM. PRES. **PACK X 6 U.** **COD: ACCP-000054**

RODILLO ESPUMA STANDART



17 CM. PRES. **PACK X 6 U.** **COD: ACCP-000055**

22 CM. PRES. **PACK X 6 U.** **COD: ACCP-000056**

RODILLO EPOXI



17 CM. PRES. **PACK X 6 U.** **COD: ACCP-000072**

22 CM. PRES. **PACK X 6 U.** **COD: ACCP-000073**

RODILLO ANTIGOTA



17 CM. PRES. **PACK X 6 U.** **COD: ACCP-000090**

22 CM. PRES. **PACK X 6 U.** **COD: ACCP-000091**

MINI-RODILLO SIN FUNDA



5 CM. PRES. **PACK X 12 U.** **COD: ACCP-000057**

8 CM. PRES. **PACK X 12 U.** **COD: ACCP-000058**

11 CM. PRES. **PACK X 12 U.** **COD: ACCP-000059**

MINI-RODILLO CON FUNDA



5 CM. PRES. **PACK X 12 U.** **COD: ACCP-000060**

8 CM. PRES. **PACK X 12 U.** **COD: ACCP-000061**

11 CM. PRES. **PACK X 12 U.** **COD: ACCP-000062**

MINI-RODILLO EPOXI



5 CM. PRES. **PACK X 12 U.** **COD: ACCP-000069**

8 CM. PRES. **PACK X 12 U.** **COD: ACCP-000070**

11 CM. PRES. **PACK X 12 U.** **COD: ACCP-000071**

MINI-RODILLO ANTIGOTA



5 CM. PRES. **PACK X 12 U.** **COD: ACCP-000086**

8 CM. PRES. **PACK X 12 U.** **COD: ACCP-000087**

11 CM. PRES. **PACK X 12 U.** **COD: ACCP-000088**

DILUYENTES y SOLVENTES

AGUARRÁS	22
KEROSENE	30
SOLVENTES	30
THINNERS	31





DILUYENTES y SOLVENTES

AGUARRÁS

**Proquim
AGUARRÁS**

DESCRIPCIÓN DEL PRODUCTO / PRINCIPALES USOS

Diluyente formulado a base de aguarrás para su aplicación en la dilución de esmaltes sintéticos, barnices, fondos y antióxidos, como así también para la limpieza de las herramientas: pinceles, rodillos, y útiles de pinturas.



900 CC.	PRES. PACK X 16 U.	COD: DILU-000001	20 LTS.	PRES. UNIDAD	COD: DILU-000032
4 LTS.	PRES. PACK X 4 U.	COD: DILU-000065	200 LTS.	PRES. UNIDAD	COD: DILU-000003



DILUYENTES y SOLVENTES

KEROSENE

**Proquim
KEROSENE**

DESCRIPCIÓN DEL PRODUCTO / PRINCIPALES USOS

Combustible color rojo o rosado, utilizado para el encendido de lámparas y fogones. Puede usarse también para la limpieza de grasas y aceites industriales en motores, equipos y herramientas.



900 CC.	PRES. PACK X 12 U.	COD: DILU-000011	20 LTS.	PRES. UNIDAD	COD: DILU-000033
5 LTS.	PRES. PACK X 4 U.	COD: DILU-000012	200 LTS.	PRES. UNIDAD	COD: DILU-000029



DILUYENTES y SOLVENTES

SOLVENTES

**Proquim
SOLVENTE
INDUSTRIAL**

DESCRIPCIÓN DEL PRODUCTO / PRINCIPALES USOS

Solvente industrial alifático de alta velocidad de evaporación. Se utiliza para dilución de pinturas, fondos y esmaltes sintéticos en aplicación a soplete o por inmersión, logrando una alta velocidad de secado. Se utiliza también para limpieza de elementos y herramientas, previo al pintado. Posee buenas características desengrasantes.



900 CC.	PRES. PACK X 12 U.	COD: DILU-000017	20 LTS.	PRES. UNIDAD	COD: DILU-000034
5 LTS.	PRES. PACK X 4 U.	COD: DILU-000018	200 LTS.	PRES. UNIDAD	COD: DILU-000019



DILUYENTES y SOLVENTES

THINNERS

**Proquim
THINNER
MULTIUSO**

DESCRIPCIÓN DEL PRODUCTO / PRINCIPALES USOS

Producto especialmente formulado para ser aplicado con esmaltes sintéticos y selladores. También es indicado para la limpieza de equipos y herramientas de trabajo. Ideal para aplicaciones a soplete cuando las condiciones no son muy exigentes.



900 CC.	PRES. PACK X 16 U.	COD: DILU-000057	20 LTS.	PRES. UNIDAD	COD: DILU-000059
4 LTS.	PRES. PACK X 4 U.	COD: DILU-000066	200 LTS.	PRES. UNIDAD	COD: DILU-000060

**Proquim
THINNER
SELLO ORO**

DESCRIPCIÓN DEL PRODUCTO / PRINCIPALES USOS

Producto de excelente rendimiento, necesario para todo trabajo en el que se requiera una calidad profesional. Apto para utilizarlo con todo tipo de lacas automotrices, ya sea en trabajos de pintura en vehículos completos como también en retoques parciales. Se utiliza tanto en secado al aire como en cabinas de pintado de temperatura y humedad controlada.



900 CC.	PRES. PACK X 16 U.	COD: DILU-000025	20 LTS.	PRES. UNIDAD	COD: DILU-000036
4 LTS.	PRES. PACK X 4 U.	COD: DILU-000067	200 LTS.	PRES. UNIDAD	COD: DILU-000027

VIAS DE CONTACTO



Don Bosco 3667 | Bahía Blanca

pedidos@proquim.com.ar

0291 – 4880261

+54 9291 4666600

www.proquim.com.ar

CONSTRUCCIÓN

LINEA KLAUKOL	26
ADHESIVOS	26-27
REVOQUES	27
PASTINAS - ADITIVOS	28
LÍNEA SIKA	28
ACELERANTES DE FRAGÜE / ANTICONGELANTE	28-29
EMULSIONES LIGANTES	29
HIDRÓFUGOS	29 - 30
IMPERMEABILIZANTE	30
LUBRICANTE	30





klaukol

IMPERMEABLE POTENCIADO



DESCRIPCIÓN DEL PRODUCTO

Adhesivo para la colocación de pisos y revestimientos de media y alta absorción en interiores y exteriores, sobre soportes tradicionales. NUEVA FORMULACIÓN POTENCIADO.

5 KGS. PRES. CAJA X 4 U. **COD: CONS-00001**

25 KGS. PRES. UNIDAD **COD: CONS-000188**

klaukol

PORCELLANATO FLUIDO



DESCRIPCIÓN DEL PRODUCTO

Adhesivo fluido para la colocación de pisos y revestimientos de porcellanato en interior y exterior, sobre soportes comunes

25 KGS. PRES. UNIDAD **COD: CONS-000186**

klaukol

RAPIBRICK



DESCRIPCIÓN DEL PRODUCTO

Klaukol Rapibrick es un innovador mortero cementicio de alto rendimiento. Aplicable con manga, diseñado para la elevación de muros con ladrillos cerámicos.

25 KGS. PRES. UNIDAD **COD: CONS-000187**

klaukol

RAPIBRICK ESTRUCTURAL



DESCRIPCIÓN DEL PRODUCTO

Mortero predosificado de alto rendimiento para elevación de mampostería portante, apto para ladrillos cerámicos y bloques de hormigón.

Se aplica con manga o máquina proyectante, no contiene cal, es apto para exteriores y ofrece alta resistencia sísmica

25 KGS. PRES. UNIDAD **COD: CONS-000165**



CONSTRUCCIÓN

ADHESIVOS

klaukol
REFRACTARIO



DESCRIPCIÓN DEL PRODUCTO

Adhesivo en polvo especialmente formulado para resistir altas temperaturas. Ideal para asadores, chimeneas, parrillas, hornos, etc.

10 KGS. PRES. UNIDAD **COD: CONS-000085**

klaukol
CONSTRUKOR IMPERMEABLE



DESCRIPCIÓN DEL PRODUCTO

Adhesivo para la colocación de pisos y revestimientos de media y alta absorción en interiores y exteriores, sobre soportes tradicionales.

25 KGS. PRES. UNIDAD **COD: CONS-000185**



CONSTRUCCIÓN

REVOQUES

klaukol
STUKO FINO A LA CAL



DESCRIPCIÓN DEL PRODUCTO

Revoque fino a la cal de 2-3 mm de espesor, color blanco para terminaciones de muros y cielorrasos interiores, con mejor calidad de acabado y rapidez en la aplicación.

25 KGS. PRES. UNIDAD **COD: CONS-000007**

klaukol
MEZTIK MORTERO UNIVERSAL



DESCRIPCIÓN DEL PRODUCTO

Mortero multipropósito listo para su uso. Meztik reemplaza con amplias ventajas a los morteros de cal-cemento preparado en obra tanto en el uso de interiores como exteriores obteniéndose mejor calidad de terminación y rapidez de aplicación.

25 KGS. PRES. UNIDAD **COD: CONS-000010**



CONSTRUCCIÓN

PASTINAS - ADITIVOS

klaukol
PASTINAS

DESCRIPCIÓN DEL PRODUCTO

Pastina impermeable y antihongos fluida para el tomado de juntas de pisos y revestimientos de todo tipo. Recomendada para juntas de 1-4 mm.

1 KG. PRES. CAJA X 10 U.



	TALCO	COD: CONS-000019		TEJA	COD: CONS-000027
	BLENDAS	COD: CONS-000031		TIERRA	COD: CONS-000190
	CUARZO	COD: CONS-000021		BRUMA	COD: CONS-000023
	BORO	COD: CONS-000192		MONTAÑA	COD: CONS-000191
	OPALO	COD: CONS-000034		MERCURIO	COD: CONS-000022
	COBRE	COD: CONS-000026		HULLA	COD: CONS-000036
	CAOBA	COD: CONS-000081			



CONSTRUCCIÓN

ACELERANTE DE FRAGÜE / ANTICONGELANTE

SIKA 2



DESCRIPCIÓN DEL PRODUCTO

Acelerante alcalino, que no contiene cloruros y que provoca el fraguado del cemento en menos de 1 minuto.

- Rápido fragüe, incluso bajo agua
- Se mezcla con cemento portland común
- No contiene cloruros

1 KG. PRES. CAJA X 12 U. **COD: CONS-000091**

USOS

Indicado para utilizarse mezclado con cemento en la obturación instantánea de grietas o perforaciones y para sellar filtraciones de agua en roca, hormigón y mampostería

SIKA 3



DESCRIPCIÓN DEL PRODUCTO

Es un aditivo líquido con acción acelerante. Permite el control del tiempo de fraguado de morteros y hormigones simples, sin armaduras ni contacto con otros elementos metálicos. Contiene cloruros

1 KG. PRES. CAJA X 12 **COD: CONS-000092**

6 KGS. PRES. UNIDAD **COD: CONS-000093**

USOS

Permite modificar el tiempo de fraguado y desarrollar altas resistencias iniciales de morteros y hormigones simples.

20 KGS. PRES. UNIDAD **COD: CONS-000094**



CONSTRUCCIÓN

ACELERANTE DE FRAGÜE / ANTICONGELANTE

**SIKA 3
SIN CLORURO**



DESCRIPCIÓN DEL PRODUCTO

Aditivo desarrollado especialmente para acelerar el fragüe de morteros y hormigones armados. No contiene cloruros. No corroe las armaduras ni los insertos metálicos.

USOS

Se utiliza para acelerar el fragüe y desarrollar altas resistencias iniciales de morteros y hormigones armados.

2 KGS. PRES. UNIDAD COD: CONS-000095

6 KGS. PRES. UNIDAD COD: CONS-000096

20 KGS. PRES. UNIDAD COD: CONS-000097

FRIOLITE



DESCRIPCIÓN DEL PRODUCTO

Permite la construcción de un hormigón de gran calidad en épocas invernales o cuando persisten fríos intensos y heladas.

USOS

Es indicado para hormigones ejecutados en obras que permanecerán en climas fríos.

5 KGS. PRES. UNIDAD COD: CONS-000157

20 KGS. PRES. UNIDAD COD: CONS-000158



CONSTRUCCIÓN

EMULSIONES LIGANTES

**SIKACIM
LIGANTE**



DESCRIPCIÓN DEL PRODUCTO

Emulsión sintética diseñada para mejorar la adherencia, flexibilidad e impermeabilidad de morteros, revoques y pinturas. Se usa como puente de adherencia puro o incorporado en el agua de empaste.

USOS Puente de adherencia, mejorador de mezclas, sellador/imprimador, aditivo para yeso y cal.

1 KG. PRES. CAJA X 12 U. COD: CONS-000098

4 LTS. PRES. UNIDAD COD: CONS-000099

10 LTS. PRES. UNIDAD COD: CONS-000100

20 LTS. PRES. UNIDAD COD: CONS-000101



CONSTRUCCIÓN

HIDROFUGOS

**SIKA 1
HIDROFUGO**



DESCRIPCIÓN DEL PRODUCTO

Es un aditivo líquido inorgánico de fraguado normal y acción hidrófuga para mezclas cementicias.

USOS

Indicado para la ejecución de todo tipo de capas aisladoras (horizontales y verticales) y morteros impermeables en general.

1 KG. PRES. CAJA X 12 COD: CONS-000113

5 LTS. PRES. CAJA X 4 COD: CONS-000114

4 LTS. PRES. UNIDAD COD: CONS-000115

10 LTS. PRES. UNIDAD COD: CONS-000116

20 LTS. PRES. UNIDAD COD: CONS-000117



CONSTRUCCIÓN

HIDROFUGOS

**SIKA 1
HIDROFUGO
EN PASTA**



DESCRIPCIÓN

Es un aditivo en pasta de fraguado normal y acción hidrófuga para mezclas cementicias.

USOS

Indicado para la ejecución de todo tipo de capas aisladoras (horizontales y verticales) y morteros impermeables en general.

1 KG.	PRES. CAJA X 6	COD: CONS-000175
4 KGS.	PRES. UNIDAD	COD: CONS-000176

20 KGS.	PRES. UNIDAD	COD: CONS-000177
----------------	---------------------	-------------------------



CONSTRUCCIÓN

IMPERMEABILIZANTES

**SIKA 1
FILL
TECHOS**



DESCRIPCIÓN

Es una emulsión acrílica para la impermeabilización de techos y terrazas. Se aplica en frío y conforma una membrana continua y flexible.

USOS

Impermeabilización de techos, terrazas, azoteas. Impermeabilización de bóvedas, techos inclinados y superficies verticales. Re-impermeabilización de techos con impermeabilización acrílica existente.

1 KG.	PRES. PACK X 12 UNIDADES	COD: CONS-000195
--------------	---------------------------------	-------------------------

SIKALÁTEX



DESCRIPCIÓN DEL PRODUCTO

Emulsión a base de resinas sintéticas, que agregada al agua de empastado de lechadas de cemento, les aporta alta capacidad de adherencia entre diferentes etapas de construcción. Además, incorporado al agua de empastado de morteros, les mejorará la calidad logrando cohesión entre las partículas, aumentando su adherencia, mejorando su flexibilidad y disminuyendo la capacidad de

absorber agua.

USOS

Alisados cementicios para pisos en general, morteros de nivelación, carpetas, bacheos y reparaciones, reforzar mezclas adhesivas de revestimientos, Reparaciones de hormigones y mamposterías, mejorar la adherencia y las propiedades de las capas aisladoras.

2 LTS.	PRES. UNIDAD	COD: CONS-000103
5 LTS.	PRES. UNIDAD	COD: CONS-000104

20 LTS.	PRES. UNIDAD	COD: CONS-000105
----------------	---------------------	-------------------------



CONSTRUCCIÓN

LUBRICANTE

**LUBRICANTE
MULTIUSO**



DESCRIPCIÓN

Lubricante multiuso en aerosol de alto rendimiento, diseñado para lubricar, desengrasar, proteger contra la corrosión y aflojar piezas oxidadas o trabadas en metales. Ideal para el hogar, talleres y automotor, elimina ruidos, protege de la humedad y forma una película protectora.

300 ML.	PRES. CAJA X 12 U	COD: CONS-000178
----------------	--------------------------	-------------------------

CONTROL DE PLAGAS

INSECTICIDAS	32-36
FUNGICIDAS	36
HORMIGUCIDAS	36-37
MOSQUICIDAS	38
CUCARACHICIDAS	38-39
MOLUSQUICIDAS	39-40
RATICIDAS	40-41
HERBICIDAS	41-42
DESINFECTANTES	42
REPELENTES	42





CONTROL DE PLAGAS

INSECTICIDAS



K-OTHRINA
INSECTICIDA DERRIBANTE
CONCENTRADO



DESCRIPCIÓN DEL PRODUCTO

Insecticida líquido para control de plagas hogareñas en exterior de muy baja toxicidad y altísima residualidad. Insecticida de amplio espectro de acción. Sin olor, no irrita, no mancha. Puede aplicarse en cualquier superficie, es de baja toxicidad para el hombre y animales. Biodegradable en el suelo..

PLAGAS QUE CONTROLA

Acaros - Alacranes - Arañas - Chinchas

15 CC.	PRES. CAJA X 24 U	COD: INSE-000039
60 CC.	PRES. CAJA X 6 U	COD: INSE-000038
250 CC.	PRES. CAJA X 5U	COD: INSE-000040

Ciempíes - Cucarachas - Escorpión - Garrapatas - Gorgojos-Hormigas - Moscas -Mosquitos Polillas - Pulgas - Tijeretas - Vinchuca.

PRINCIPIO ACTIVO

Deltametrina: 0,75g. Agentes de formulación c.s.p 100 ml.

DOSIS/APLICACIÓN

15 cc. cada 0.50 lts de agua. Repetir a los 15 días.

500 CC. LPU	PRES. CAJA X 6	COD: INSE-000042
1 LT.	PRES. UNIDAD	COD: INSE-000041

GlacoXAN

VELOXAN
INSECTICIDA DERRIBANTE
CONCENTRADO



DESCRIPCIÓN DEL PRODUCTO

Insecticida con gran poder de volteo, efecto de expulsión y repelencia. Es un concentrado emulsionable de fácil dilución, no mancha ni deja olor.

PLAGAS QUE CONTROLA

Alacranes - Arañas - Avispas - Bicho bolita Chinchas -Cucarachas -Garrapatas - Hormigas - Jejenes - Moscas - Mosquitos -Piojos -Polillas Pulgas -Tábanos.

15 CC.	PRES. CAJA X 24 U	COD: INSE-000064
60 CC.	PRES. CAJA X 6 U	COD: INSE-000065

PRINCIPIO ACTIVO

Cipermetrina 2 % - Tetrametrina 2 % - Butoxido de piperonilo 5 %.

DOSIS/APLICACIÓN

Insectos voladores: 30 a 50 cm3 / lt de agua cada 20 m2 de superficies, pisos, paredes, techos, césped, plantas, etc.
Insectos rastrosos (cucarachas): 45 a 60 cm3 / lt de agua cada 20 m2 de zócalos, pisos, paredes, etc.

250 CC. .	PRES. CAJA X 6	COD: INSE-000066
1 LT.	PRES. UNIDAD	COD: INSE-000067



K-OTHRINA
FOG
INSECTICIDA
EN AEROSOL



DESCRIPCIÓN DEL PRODUCTO

Insecticida líquido en aerosol con válvula de descarga total (fogger), especialmente diseñado para el control de plagas en ambientes cerrados sin corriente de aire.

Genera una niebla insecticida que satura totalmente el ambiente a tratar. Penetra en lugares de difícil acceso como grietas, zócalos, cielorrasos, etc., irritando a los insectos haciéndolos salir de estos refugios, exponiéndolos a la acción insecticida.

PLAGAS QUE CONTROLA

Cucarachas, chinchas, hormigas, arañas, moscas, mosquitos, polillas, etc

PRINCIPIO ACTIVO

Deltametrina 0,0964 % p/p + Tetrametrina 0,052% p/p + Butóxido de Piperonilo 0,258 % p/p.

DOSIS/APLICACIÓN

Un aerosol K-Othrine Fog de descarga total alcanza para saturar un ambiente de aproximadamente 200 metros cúbicos. Este volumen resulta más o menos de 60 metros cuadrados con una altura de techo normal de tres metros.

220 CC.	PRES. CAJA X 3U	COD: INSE-000043
---------	-----------------	------------------

426 CC.	PRES. CAJA X 3	COD: INSE-000044
---------	----------------	------------------



CONTROL DE PLAGAS

INSECTICIDAS

GlacoXAN

FUMIXAN FOG
INSECTICIDA EN
AEROSOL



DESCRIPCIÓN DEL PRODUCTO

Insecticida en aerosol de amplio espectro, que genera una niebla fría insecticida que satura totalmente el ambiente a tratar. Penetra en lugares de difícil acceso para los métodos convencionales de control de insectos, como grietas, zócalos, cielorrasos, etc., irritando a los insectos haciéndolos salir de estos refugios, exponiéndolos a la acción plaguicida.

PLAGAS QUE CONTROLA

Cucarachas, chinches, hormigas, arañas, moscas, mosquitos, polillas, etc

PRINCIPIO ACTIVO

Cipermetrina 2 g., Tetrametrina 2 g., Butóxido de piperonilo 5 g.

DOSIS/APLICACIÓN

Un aerosol de descarga total sirve para saturar un ambiente de 50 metros cuadrados aprox.

120 CC. PRES. CAJA X 3 U COD: INSE-000054

400 CC. PRES. CAJA X 3U COD: INSE-000055

GlacoXAN

FUMIXAN
PASTILLAS FUMÍGENAS



DESCRIPCIÓN DEL PRODUCTO

Comprimido fumígeno que produce una nube de humo que hace que el ingrediente activo insecticida que lo compone llegue a sitios de inmediata, un gran poder de expulsión, de volteo y repelencia. Su prolongada acción residual permite eliminar insectos, hasta varios días después de la aplicación.

PRINCIPIO ACTIVO

Cipermetrina 1,3%/ Cipermetrina 3%

DOSIS/APLICACIÓN

Colocar 1 comprimido cada 50 m³/20 m² a 80 m³/34 m² (frente x fondo x alto) en ambientes donde puede lograrse un buen cierre. En recintos o viviendas rurales con muchas aberturas difíciles de cerrar las dosis deberá aumentarse en 1 comprimido cada 25 m³ y repetir la aplicación luego de 45 días.

PLAGAS QUE CONTROLA

Alacranes - Arañas - Avispas - Chinches
Cucarachas - Garrapatas - Jejenes - Polillas
Pulgas - Tábanos - Vinchucas

(CIPER 1,3%) HOGAR
50 GRS PRES. ESTUCHE X 1 PASTILLA COD: INSE-000069

(CIPER 3%) PRO
50 GRS PRES. ESTUCHE X 1 PASTILLA COD: INSE-000071

GlacoXAN

GLACOXAN D
INSECTICIDA SISTÉMICO



DESCRIPCIÓN DEL PRODUCTO

Comprimido fumígeno que produce una nube de humo que hace que el ingrediente activo insecticida que lo compone llegue a sitios de inmediata, un gran poder de expulsión, de volteo y repelencia. Su prolongada acción residual permite eliminar insectos, hasta varios días después de la aplicación.

PRINCIPIO ACTIVO

Cipermetrina 1,3%/ Cipermetrina 3%

DOSIS/APLICACIÓN

Colocar 1 comprimido cada 50 m³/20 m² a 80 m³/34 m² (frente x fondo x alto) en ambientes donde puede lograrse un buen cierre. En recintos o viviendas rurales con muchas aberturas difíciles de cerrar las dosis deberá aumentarse en 1 comprimido cada 25 m³ y repetir la aplicación luego de 45 días.

PLAGAS QUE CONTROLA

Alacranes - Arañas - Avispas - Chinches
Cucarachas - Garrapatas - Jejenes - Polillas
Pulgas - Tábanos - Vinchucas

30 CC. PRES. CAJA X 6 U COD: INSE-000045

60 CC. PRES. CAJA X 6 U COD: INSE-000046



GlacoXAN

GLACOXAN OIL
ACEITE EMULSIONADO



PRINCIPIO ACTIVO

Aceite Blanco Emulsionado 65 g

DOSIS/APLICACIÓN

Dosis Media: 15 ml / 1 lts. de agua.

PLAGAS QUE CONTROLA

Ácaros o Arañuelas - Cochinilla - Mosca Blanca - Erinosis del Peral - Fumagina - Psílido del Peral - Pulgones - Trips - Cochinilla cerosa o del Aguaribay - Cochinilla harinosa de los cítricos Minador - Trips Occidental de las Flores de los invernáculos - Vaquita de San Antonio Verde Pulgón verde del duraznero - Trips Occidental de las Flores - Minador.

DESCRIPCIÓN

Aceite mineral, de color blanco emulsionado. Es un insecticida acaricida que actúa por contacto, extendiéndose por encima del insecto o del ácaro, obturando sus vías respiratorias y causando su muerte por asfixia. A su vez, deja una fina película protectora sobre plantas tratadas, que le otorga brillo y protección frente a nuevos ataques.

200 CC.

PRES. CAJA X 6 U

COD: INSE-000047

500 CC.

PRES. CAJA X 6 U

COD: INSE-000048

GlacoXAN

GLACOXAN CIPER
12,5%
BANDA AZUL



DESCRIPCIÓN

Insecticida piretroide que actúa por contacto e ingestión para el control de insectos, fundamentalmente masticadores y chupadores. Además posee acción de repelencia y larga acción residual; es estable a la luz, posee poca solubilidad en agua y no se acumula en el suelo.

PLAGAS QUE CONTROLA

Bicho Canasto - Bicho Quemador - Chinche Orugas - Vaquita del Olmo - Oruga de la Lantana - Oruga militar del sur - Gusano de la Pera y la Manzana - Gusano del Duraznero.

PRINCIPIO ACTIVO

Cipermetrina 12,5 g

DOSIS/APLICACIÓN

Se deben diluir de 0,3 a 0,8 centímetros cúbicos o mililitros de Glacoxan Ciper por cada litro de agua y aplicar por fumigación.

30 CC.

PRES. CAJA X 6 U

COD: INSE-000049



GLEXTRIN



DESCRIPCIÓN

Insecticida **derribante** concentrado emulsionante.

PLAGAS QUE CONTROLA

Insectos voladores (moscas, mosquitos, tábanos, etc.) y rastreros (cucarachas, chinches, hormigas, etc.)

PRINCIPIO ACTIVO

Cipermetrina 25%

DOSIS/APLICACIÓN

40 a 60 cc. c/5 lts. de agua para tratar 100 m².

1 LT.

PRES. UNIDAD.

COD: INSE-000023



CONTROL DE PLAGAS

INSECTICIDAS

GlacoXAN

CAPXAN I
INSECTICIDA
SISTÉMICO
CÁPSULAS



DESCRIPCIÓN

Insecticida de acción sistémica que actúa por contacto y por ingestión cubriendo un amplio espectro de plagas y teniendo una moderada persistencia. Se absorbe fácilmente por las raíces y se trasloca a toda la planta por el interior del vegetal a través de la vía ascendente de la corriente xilemática.

PLAGAS QUE CONTROLA

Vaquita del olmo, polilla del tomate, cochinilla blanca del tronco, trips de la cebolla, pulgón verde del duraznero, etc.

PRINCIPIO ACTIVO

Acefato

DOSIS/APLICACIÓN

2 cápsulas por 1 m² para aplicación directa en suelos.
8 cápsulas en tronco para aplicación directa en árboles.

15 CÁPSULAS

PRES. CAJA X 6 U

COD: INSE-000050

GlacoXAN

GLACOXAN IMIDA
INSECTICIDA
SISTÉMICO



DESCRIPCIÓN

Insecticida que actúa por contacto, ingestión y posee actividad sistémica. De amplio espectro de acción y prolongado período de protección. Se aplica vía tratamiento foliar, mediante aspersiones y vía radicular mediante riego.

PLAGAS QUE CONTROLA

Minador de la hoja, Mosca Blanca, Cochinillas, Pulgones, Trips, Insectos del suelo, Gorgojo, Gusanos.

PRINCIPIO ACTIVO

Imidacloprid 20 g

DOSIS/APLICACIÓN

Entre 10 y 35 gotas por litro de agua, dependiendo del cultivo, la plaga y el momento de aplicación.

30 CC.

PRES. CAJA X 6 U

COD: INSE-000053



CELPHOS MAX
INSECTICIDA



DESCRIPCIÓN:

Insecticida a base de fosforo de aluminio especialmente diseñado para el control de plagas que afectan a los granos almacenados.

1,5 KGS.

PRES. UNIDAD

COD: INSE-000078



**INSECTICIDA
EN AEROSOL**



Mata Moscas y Mosquitos

360 CC. PRES. PACK X 12 U. COD: INSE-000032

Mata Moscas y Mosquitos TOTAL

360 CC. PRES. PACK X 12 U. COD: INSE-000033

Mata Cucarachas

360 CC. PRES. PACK X 12 U. COD: INSE-000034

Mata Polillas

360 CC. PRES. PACK X12 U. COD: INSE-000035

Mata Moscas y Mosquitos PLUS

360 CC. PRES. PACK X 12 U. COD: INSE-000076

Casa y Jardín

360 CC. PRES. PACK X12 U. COD: INSE-000081

CONTROL DE PLAGAS **INSECTICIDAS**



INSECTICIDA LÍQUIDO PERFUMADO



DESCRIPCIÓN

Insecticida líquido.

PLAGAS QUE CONTROLA

Moscas, mosquitos, chinches, cucarachas, polillas, pulgas y otros insectos

PRINCIPIO ACTIVO

Deltametrina 0.0125%.

DOSIS/APLICACIÓN

Listo para usar.

500 CC.	PRES. CAJA X 12 U.	COD: INSE-000011
----------------	---------------------------	-------------------------

CONTROL DE PLAGAS **FUNGICIDAS**



GlacoXAN

FUNGOXAN FUNGICIDA LÍQUIDO SISTÉMICO



DESCRIPCIÓN DEL PRODUCTO

Es un fungicida líquido sistémico de amplio espectro diseñado para prevenir y curar enfermedades fúngicas en plantas de jardín y ornamentales

PLAGAS QUE CONTROLA

Sarna, Torque, sclerotinia sclerotiorum, podredumbre gris, fusariosis, podredumbre de pimpollos, oídio, penicillium spp., rhizoctonia spp.

PRINCIPIO ACTIVO

Carbendazim 50%

DOSIS/APLICACIÓN

Generalmente se diluye 1 cc de producto por cada 1 litro de agua.

30 CC.	PRES. CAJA X 6 U.	COD: INSE-000056
---------------	--------------------------	-------------------------

60 CC.	PRES. CAJA X 6 U.	COD: INSE-000057
---------------	--------------------------	-------------------------

GlacoXAN

CAPXAN F FUNGICIDA CAPSULAS SISTÉMICO



DESCRIPCIÓN DEL PRODUCTO

Fungicida sistémico en cápsulas diseñado para proteger plantas y frutales. Su fórmula, basada en el principio activo benomilo, se absorbe por raíces y hojas, moviéndose por toda la planta con acción preventiva y curativa.

PLAGAS QUE CONTROLA

Antracnosis, sarna de los citrus, oídio del duraznero, sarna del duraznero, oídio del manzano, sarna del manzano, fusariosis, sclerotinia sp. y rhizoctonia solani

PRINCIPIO ACTIVO

Benomil

DOSIS/APLICACIÓN

15 CAPSULAS	PRES. CAJA X 6 U	COD: INSE-000058
--------------------	-------------------------	-------------------------

CONTROL DE PLAGAS **HORMIGUICIDAS**



GlacoXAN

GLACOXAN E HORMIGUICIDA LÍQUIDO



DESCRIPCIÓN

Insecticida de amplio espectro especialmente indicado para eliminar hormigas y grillo topo. Sus principios activos actúan por contacto, inhalación e ingestión, manteniendo en el terreno una actividad y acción residual prolongada.

PLAGAS QUE CONTROLA

Hormiga negra común, hormiga negra del sud, hormiga colorada, hormiga minera, hormiga isaú, hormiga invasora, hormiga de fuego, hormiga carpintera, grillo topo

PRINCIPIO ACTIVO

Clorpirifos 10,5% - Cipermetrina 1%

DOSIS/APLICACIÓN

10 ml cada 1 lts. de agua.

60 CC.	PRES. CAJA X 12 U	COD: HORM-000038
---------------	--------------------------	-------------------------

250 CC.	PRES. CAJA X 6 U	COD: HORM-000040
----------------	-------------------------	-------------------------

120 CC..	PRES. CAJA X 6 U	COD: HORM-000039
-----------------	-------------------------	-------------------------

500 CC.	PRES. CAJA X 6 U	COD: HORM-000041
----------------	-------------------------	-------------------------



CONTROL DE PLAGAS

HORMIGUCIDAS

GlacoXAN
GLACOXAN H
HORMIGUCIDA
EN POLVO



DESCRIPCIÓN

Hormiguicida que actúa por contacto, inhalación e ingestión, otorgando una adecuada residualidad. El modo de acción ralentizado del principio activo de GLACOXAN H permite que la hormiga entre en contacto con el producto sin morir de forma inmediata, logrando que traslade y disperse el producto hacia el interior del hormiguero.

PRINCIPIO ACTIVO

Imidacloprid 0,25%

PLAGAS QUE CONTROLA

Hormiga negra común, hormiga negra del sur, hormiga colorada, hormiga minera, hormiga isaú, hormiga invasora, hormiga de fuego, hormiga carpintera, grillo topo

250 GRS. PRES. CAJA X 12 U COD: HORM-000043

250 GRS. PRES. CAJA X 6 U COD: HORM-000047



MIREX F
HORMIGUCIDA
GRANULADO



DESCRIPCIÓN

Hormiguicida en granos, cuyo atractivo hace que las hormigas dejen su carga y recojan el cebo, para llevarlo al interior del hormiguero. Una vez ahí, actúa contaminando el hongo del cual se alimentan y de esta forma elimina a la colonia entera. Actúa sobre las hormigas por contacto e ingestión. Su acción lenta (3 a 5 días) permite su aceptación por parte de la colonia de hormigas sin alertarlas de su poder insecticida.

PRINCIPIO ACTIVO

Fipronil

PLAGAS QUE CONTROLA

Hormiga Isaú - Hormiga minera - Hormiga negra común - Hormiga colorada - Hormiga negra del sud

DOSIS/APLICACIÓN

De 6 a 10 grs por cada m2 de tierra suelta.

250 GRS. PRES. CAJA X 12 U COD: HORM-000034

500 GRS. PRES. CAJA X 6 U COD: HORM-000035

1 KG. PRES. CAJA X 6 U COD: HORM-000037

5 KGS. PRES. UNIDAD COD: HORM-000036

GlacoXAN
HORMIXAN
CEBO GEL



DESCRIPCIÓN

Las hormigas presentes en el hogar. Es ideal para el control de hormigas melívoras que no portan cebos granulados.

DOSIS DE APLICACION:

colocar rayas de 2 0 3 centímetros bien finitas. Repita las veces que sea necesario, los hormigueros pueden ser muy grandes.

PLAGAS QUE CONTROLA

Hormiga negra común - colorada - Negra del sud - Hormiga Isaú - Hormiga minera

6 GRS. PRES. CAJA X 6 U COD: HORM-000045

12 GRS. PRES. CAJA X 6 U COD: HORM-000046



CONTROL DE PLAGAS

MOSQUICIDAS

MOSKILL
MOSKILL



DESCRIPCIÓN

Cebo granulado para combatir la mosca doméstica.

PLAGAS QUE CONTROLA

Moscas.

PRINCIPIO ACTIVO

Azametifos y Z-9 Tricosene.

DOSIS/APLICACIÓN

Colocar los cebos en las bandejas plásticas que incluye el producto, y ubicar a las mismas en la parte superior de alacenas, heladeras, mesadas, etc.

30 GRS. PRES. CAJA X 17 U COD: INSE-000021



CONTROL DE PLAGAS

MOSQUICIDAS



PEGATRAP MOSCAS



DESCRIPCIÓN

Trampa pegamentosa para moscas, sin venenos que controla los adultos de mosca doméstica.

PLAGAS QUE CONTROLA

Moscas.

DOSIS/APLICACIÓN

Se debe colgar el cordón superior rojo que tiene el rollo y ejercer fuerza en forma descendente para ir desenroscando la trampa. A medida que la superficie pegamentosa va quedando saturada de moscas pegadas, seguir tirando hacia abajo para tener más superficie pegamentosa.

ROLLO

PRES. CAJA X 4 U.

COD: INSE-000028



CONTROL DE PLAGAS

CUCARACHICIDAS

GlacoXAN

CUCAXAN



CEBO GEL BLISTER

CEBO GEL

DESCRIPCIÓN

Cebo gel que se adhiere a cualquier superficie, manteniendo su consistencia a temperaturas elevadas, por lo cual puede aplicarse incluso hacia arriba y mantenerse adherido. El gel permanece atractivo y activo por un periodo de 30 días.

PLAGAS QUE CONTROLA:

cucarachas

PRINCIPIO ACTIVO:

Sulfluramida

DOSIS/APLICACION: para infestaciones leves de cucarachas de cocina se recomiendan 10 puntos de gel de 0,06 g. cada uno, por cada 10 m2 de área a tratar.

Para altas infestaciones se deberá aplicar de 15 a 24 puntos de cebo/ 10 m2. Para las cucarachas de jardín (Periplaneta americana): Aplicar dos puntos de gel por cada m2 de superficie a tratar. Si las infestacion es alta, el alto consumo de cebo significara que aproximadamente a los 3 dias debiera reponerse.

3 GRS.

PRES. CAJA X 6 U

COD: INSE-000075

12 GRS.

PRES. CAJA X 6 U

COD: INSE-000074

6 GRS.

PRES. CAJA X 6 U

COD: INSE-000073

GlacoXAN

CEBADERO DE CUCARACHAS



DESCRIPCIÓN

El Gel Insecticida QK TOX Gel H es un cebo que por su composición atrae a las cucarachas desde cualquier lugar en que se encuentren, cambian-

do así los sistemas de control y eliminación de estos insectos utilizados hasta el presente y haciéndolos más efectivos.

6 GRS.

PRES. CAJA X 6 U

COD: INSE-000074



CONTROL DE PLAGAS

CUCARACHICIDAS

GlacoXAN

GlacoXAN
FIPROFENO



DESCRIPCIÓN

Elimina insectos por contacto e ingestión. Es un insecticida floable concentrado a base de Fipronil y de un IGR de última generación (regulador de crecimiento de insectos que interrumpe el desarrollo juvenil de los mismos, impidiendo su madurez sexual evitando la reproducción y el crecimiento poblacional). Esta combinación nos brinda un producto con estabilidad y acción residual. Eficaz en tratamientos de rotación y evitar fenómenos de resistencia.

Principio activo

Fipronil 2 g Piriproxifeno 2 g

PLAGAS QUE CONTROLA

Insectos rastreros como cucarachas, hormiga carpintera, insectos de la madera, pulgas, piojillos, garrapatas, bicho bolita, arañas ponzoñosas (loxosceles laeta), e insectos voladores como moscas, mosquitos, tábanos, polillas, jejenes, y avispas.

60 CC. PRES. CAJA X 12 U. COD: INSE-00085

260 CC. PRES. CAJA X ..U. COD: INSE-0000..



CONTROL DE PLAGAS

MOLUSQUICIDAS



BABOSIL
CEBO



DESCRIPCIÓN

Eficaz cebo tóxico para combatir babosas y caracoles en la huerta o jardín.

PLAGAS QUE CONTROLA

Caracoles y babosas.

PRINCIPIO ACTIVO

Metaldehído.

DOSIS/APLICACIÓN

Colocar pequeños montículos de 10 a 20 gramos al anochecer, en lugares preferentemente húmedos y cubiertos por hojarasca, distanciados aproximadamente 1 a 2 metros uno del otro.

200 GRs. PRES. CAJA X 5 U. COD: JARD-000023



BABOSIL
PELLETS



DESCRIPCIÓN

Eficaz cebo tóxico para combatir babosas y caracoles en la huerta o jardín.

PLAGAS QUE CONTROLA

Caracoles y babosas.

PRINCIPIO ACTIVO

Metaldehído.

DOSIS/APLICACIÓN

Su presentación en pellets o comprimidos hace que persista por más tiempo en el terreno aún después de lluvias ligeras. Usar del mismo modo que el Babosil cebo.

250 GRs. PRES. CAJA X 5 U. COD: JARD-000024



BABOSIL
MICROPELLET



DESCRIPCIÓN

Eficaz cebo tóxico para combatir babosas y caracoles en la huerta o jardín. Su presentación en micropellets parfinados, hace que el cebo persista por mucho mas tiempos en el terreno, aún despues de fuertes lluvias.

PLAGAS QUE CONTROLA

Caracoles y babosas.

PRINCIPIO ACTIVO

Metaldehído.

DOSIS/APLICACIÓN

10 grs. por metro cuadrado.

100 GRs. PRES. CAJA X 5 U. COD: JARD-000031

250 GRs. PRES. CAJA X 5 U. COD: JARD-000032



CONTROL DE PLAGAS

MOLUSQUICIDAS



BABOSIL LÍQUIDO CONCENTRADO



DESCRIPCIÓN

Formulación líquida (suspensión concentrada) de extraordinaria eficacia y gran residualidad, que permite llegar hasta los lugares donde las babosas y caracoles se ocultan.

PLAGAS QUE CONTROLA

Caracoles y babosas.

PRINCIPIO ACTIVO

Metaldehido.

DOSIS/APLICACIÓN

Agitar el envase y verter 3 cucharadas soperas (30 cc.) en 10 lts. de agua. Regar con regadera de flor fina las partes bajas de los vegetales o canteros cubriendo aprox. 20 m². Aplicar preferentemente al anochecer. Ante una alta infestación repetir a los 7/10 días.

100 CC. PRES. CAJA X 5 U. COD: JARD-000049



CONTROL DE PLAGAS

RATICIDAS



RODILLON PELLETS



DESCRIPCIÓN

Es uno de los rodenticidas más evolucionados del mercado. La fórmula del Rodillon pellet a base de Difethialone lo convierte en el rodenticida de menor dosis por roedor, siendo por esto el más económico. No genera recelo en los congéneres del nido por lo que los demás individuos no rechazan el bloque raticida durante la desratización.

PRINCIPIO ACTIVO:

Difethialone 0.0025 %

DOSIS/APLICACIÓN

RATAS: colocar una dosis de 2 a 8 bloques cada 4 a 9 metros.
LAUCHAS y RATONES colocar una dosis de 1 bloque cada 2 a 4 metros.

PLAGAS QUE CONTROLA: Lauchas, ratas y ratone

1 KG. PRES. UNIDAD COD: RAT-000047



RODILLON BLOQUES



DESCRIPCIÓN

Cebo rodenticida raticida en bloques formulados con un anticoagulante de excelente efecto para el control de plagas de ratas, ratones y lauchas.

PLAGAS QUE CONTROLA

Lauchas, ratas y ratones

DOSIS/APLICACION La dosis depende de la cantidad de roedores, coloque dos bloques por punto de cebado y reponga cuando los roedores lo consuman.

PRINCIPIO ACTIVO

Difethialone 0.0025 %

1 KG. PRES. UNIDAD COD: RAT-000048



PEGATRAP



DESCRIPCIÓN

Trampa sin venenos, sin olor desarrollada a base de caucho, resinas sintéticas y solventes que actúan como pegamento permanentemente pegajoso.

DOSIS/APLICACIÓN

Las trampas deben ser ubicadas en lugares de tránsito de los roedores, generalmente cerca de las paredes, donde se notan rastros de su presencia o en cercanías de sus guaridas. Nunca ubicar trampas en el centro de los locales. Los roedores quedan adheridos a las trampas al caminar sobre ellas o tocarlas a su paso.

PLAGAS QUE CONTROLA

Lauchas, ratas y ratones.

CHICA (16 X 8 CM) PRES. CAJA X 15 U. COD: RAT-000040

GRANDE (22 X 12 CM) PRES. CAJA X 5 U. COD: RAT-000041

GlacoXAN

TERMIXAN
RATICIDA
GRANOS



DESCRIPCIÓN

Rodenticida anticoagulante de tipo monodósico de potente acción sobre ratas y ratones, los cuales comienzan a morir a partir del 3 día de ingerirlo sin producir recelo dentro de la población ya que la muerte es semejante a la que se produce por vejez o debilidad.

PRINCIPIO ACTIVO

Bromadiolone 0,005 %

PLAGAS QUE CONTROLA

Ratas, Ratones y Lauchas

DOSIS/APLICACIÓN

Ratas: de 200 a 300 grs. (4 a 6 bolsitas) - Ratones: de 25 a 50 grs (1/2 a 1 bolsita). La distancia entre cebaderos será de 2 metros para ratones y 8 metros para ratas.

50 GRS.	PRES. CAJA X 30 U.	COD: RAT-000061
---------	--------------------	-----------------

GlacoXAN

TERMIXAN
RATICIDA
BLOQUES



DESCRIPCIÓN

Rodenticida anticoagulante de tipo monodósico. Con una sola ingestión elimina ratas y ratones a partir del segundo día. La muerte se asemeja a la que produce la vejez y de este modo sus congéneres no recelan del alimento.

PRINCIPIO ACTIVO

Bromadiolone 0,005 %

PLAGAS QUE CONTROLA

Ratas, Ratones y Lauchas

DOSIS/APLICACIÓN

Ratas: 2-8 bloques a intervalo de 4-9 metros. Ratones: 1 bloque cada 2-4 metros.

90 GRS.	PRES. CAJA X 12 U.	COD: RAT-000054
---------	--------------------	-----------------

1 KG.	PRES. UNIDAD	COD: RAT-000055
-------	--------------	-----------------

HURON

TRAMPERAS
BASE
MADERA / BASE METAL



DESCRIPCIÓN

Los roedores no pueden detectar el mecanismo de disparo. Siempre que se acerca un roedor a la trampa, termina muerto. Los resortes reforzados evitan que los animales sufran matándolos instantáneamente. No es necesario entrar en contacto con el roedor muerto para

desecharlo. Al no tener dientes para producir la muerte como las trampas ordinarias del mercado, no produce sangrado, por lo que se evita la contaminación. El compartimiento estanco para el cebo obliga al roedor a disparar el gatillo de la trampa para roedores.

BASE MADERA		
LAUCHA	PRES. CAJA X 12 U.	COD: RAT-000056

RATA	PRES. CAJA X 12 U.	COD: RAT-000057
------	--------------------	-----------------

BASE METAL		
LAUCHA	PRES. CAJA X 12 U.	COD: RAT-000059

RATA	PRES. CAJA X 12 U.	COD: RAT-000060
------	--------------------	-----------------



QUICK KILLER



DESCRIPCION: raticida Quick Killer (QK) es un potente cebo rodenticida anticoagulante diseñado para el control de todo tipo de roedores (ratas, ratones y lauchas).

Su fórmula está diseñada para actuar de manera efectiva eliminando colonias enteras.

100 grs	PRES. CAJA 10 U.	COD: RAT-000063
---------	------------------	-----------------

1 kg.	PRES. UNIDAD	COD: RAT-000064
-------	--------------	-----------------



CONTROL DE PLAGAS

HERBICIDAS

GlacoXAN

**GLACOXAN
MCPA
HERBICIDA SELECTIVO**



DESCRIPCIÓN

Herbicida selectivo para el control de malezas de hoja ancha, en el césped de parques, jardines, canchas de golf, y otros espacios.

PRINCIPIO ACTIVO

MCPA (sal sódica del ácido 2-metil-4-cloro fenoxiacético) 28 g.

PLAGAS QUE CONTROLA

Maleza de hoja ancha

DOSIS/APLICACIÓN:

15 cc. a 25 cc. cada 10 litros de agua para cubrir.

100 GRS..

PRES. CAJA X 6 U.

INSE-000061

200 GRS.

PRES. CAJA X 6 U.

INSE-000062



**GLIFOTEK
HERBICIDA TOTAL**



DESCRIPCIÓN

Herbicida total, no residual.

PRINCIPIO ACTIVO

GLIFOSATO 48%

PLAGAS QUE CONTROLA

Todas las malezas. Ideal para uso en baldíos, senderos o limpieza de lotes.

DOSIS/APLICACIÓN

150 cc. a 250 cc. cada 10 litros de agua para cubrir 100 m².

250 CC.

PRES. CAJA X 6 U.

JARD-000061

1 LT.

PRES. UNIDAD

JARD-000047



CONTROL DE PLAGAS

DESINFECTANTES



**FLÚIDO
DESINFECTANTE**



DESCRIPCIÓN

Concentrado líquido para la desinfección de hospitales, escuelas, teatros, ferrocarriles, baños establos, gallineros, etc.

PRINCIPIO ACTIVO

Fenoles 10%.

DOSIS/APLICACIÓN

Agregar la cantidad de agua necesaria para lograr la dilución deseada.

500 CC.

PRES. CAJA X 12 U.

COD: INSE-000002



CONTROL DE PLAGAS

REPELENTES

Proquim

**ACEITE DE
CITRONELLA**



DESCRIPCIÓN

Esencia que se obtiene de las hojas y tallos de cítricos.

PRINCIPALES USOS

- Repelente de insectos voladores, generalmente colocados en antorchas para el jardín.
- Aromatizante ambiental y de diferentes productos para limpieza.

900 CC.

PRES. PACK X 6 U.

COD: JARD-000035

5 LTS.

PRES. UNIDAD

COD: JARD-000036

**REPELENTE
PARA INSECTOS**



DESCRIPCIÓN

Repelente de insectos en aerosol, que proporciona una protección total, por 6 hs.de: mosquitos, moscas, bichos colorados, jejenes y otros insectos. No es grasoso, no mancha, es de fácil aplicación y resiste la transpiración.

160 ML.

PRES. PACK X 12 U.

COD: INSE-000036

PISCINAS Y JARDINES

PISCINAS

ALGUICIDAS	44
CLOSOS	44-45
PASTILLAS	46-47
PRECIPITANTES/CLARIFICADORES	47-48
TRATAMIENTO SIN CLORO	48
PILETAS DE LONA	49-50
ACCESORIOS	50-55

JARDINES

FERTILIZANTES SÓLIDOS	55
TELAS	56

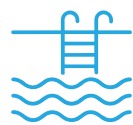



PISCINAS Y JARDINES

PISCINAS

ALGUICIDAS

nataclor
ALGUICIDA



DESCRIPCIÓN

Combate y previene la formación de algas, hongos y bacterias.

DOSIFICACIÓN

• 400 cm³ semanales cada 40.000 lts. de agua

1 LT. PRES. CAJA X 6 U. COD: PILE-000075

30 LTS. PRES. UNIDAD COD: PILE-000078

5 LTS. PRES. UNIDAD COD: PILE-000076

Proquim
ALGUICIDA



1 LT. PRES. PACK X 12 U. COD: PILE-000036

5 LTS. PRES. PACK X 2 U. COD: PILE-000037

20 LTS. PRES. UNIDAD COD: PILE-000090



PISCINAS Y JARDINES

PISCINAS

CLOROS

nataclor

CLORO GRANULADO
(Disolución Rápida)



DESCRIPCIÓN

Granulado fino de disolución instantánea, apto para todo tipo de piscinas. Con estabilizante que protege el fondo del sol y prolonga su acción en el agua.

DOSIFICACIÓN

• Cada 40.000 Litros:
Verano: 80 grs. diarios.
Invierno: 80 grs. semanales.

1 KG. PRES. CAJA X 6 U. COD: PILE-000055

45 KGS. PRES. BOLSA X 1KG. COD: LIMP-000184

5 KGS. PRES. UNIDAD COD: PILE-000056

50 KGS. PRES. UNIDAD COD: PILE-000047

Proquim

CLORO GRANULADO
(Disolución Rápida)



DESCRIPCIÓN

Granulado fino de disolución instantánea, apto para todo tipo de piscinas. Con estabilizante que protege el fondo del sol y prolonga su acción en el agua.

DOSIFICACIÓN

• Cada 40.000 Litros:
Verano: 80 grs. diarios.
Invierno: 80 grs. semanales.

1 KG. PRES. PACK X 6 U. COD: PILE-000030

5 KGS. PRES. UNIDAD COD: PILE-000045

nataclor

CLORO GRANULADO
(Disolución Lenta)



DESCRIPCIÓN

Granulado fino solo apto para piscinas revestidas, para evitar decoloración del fondo. Contiene estabilizante que lo protege del sol y prolonga su acción en el agua.

DOSIFICACIÓN

• Cada 40.000 Litros:
Verano: 80 grs. diarios.
Invierno: 80 grs. semanales.

1 KG. PRES. CAJA X 3 U. COD: PILE-000051

45 KGS. PRES. BOLSA X 1KG. COD: PILE-000185

5 KGS. PRES. UNIDAD COD: PILE-000052

50 KGS. PRES. UNIDAD COD: PILE-000048



Proquim

CLORO GRANULADO
(Disolución Lenta)



DESCRIPCIÓN

Granulado fino solo apto para piscinas revestidas, para evitar decoloración del fondo. Contiene estabilizante que lo protege del sol y prolonga su acción en el agua.

DOSIFICACIÓN

- Cada 40.000 Litros:
Verano: 80 grs. diarios.
Invierno: 80 grs. semanales.

1 KG.	PRES. PACK X 3 U.	COD: PILE-000041
--------------	--------------------------	-------------------------

5 KGS.	PRES. UNIDAD	COD: PILE-000044
---------------	---------------------	-------------------------

nataclor

CLORO GRANULADO
Multiacción



DESCRIPCIÓN

Granulado fino de disolución instantánea. Cloro Activo + Alguicida + Clarificador. Apto para todo tipo de piscinas. Ideal para una dosis de refuerzo luego de una tormenta o gran afluencia de bañistas.

DOSIFICACIÓN

- Cada 40.000 Litros:
Verano: 80 grs. diarios.
Invierno: 80 grs. semanales.

1 KG.	PRES. CAJA X 3 U.	COD: PILE-000093
--------------	--------------------------	-------------------------

50 KGS.	PRES. UNIDAD	COD: PILE-000092
----------------	---------------------	-------------------------

5 KGS.	PRES. UNIDAD	COD: PILE-000099
---------------	---------------------	-------------------------

Proquim
CLORO LÍQUIDO



DESCRIPCIÓN

Desinfectante concentrado, con gran poder bactericida. Desinfecta y Limpia.

DOSIFICACIÓN

- Verano: 1 lt. de producto diario cada 10.000 lts. de agua.
- En días de lluvia o de excesivo calor, duplicar la dosis.

5 LT.	PRES. PACK X 4 U.	COD: PILE-000239
--------------	--------------------------	-------------------------

20 LTS.	PRES. UNIDAD	COD: PILE-000168
----------------	---------------------	-------------------------

nataclor

OXY POOL



DESCRIPCIÓN

Es un desinfectante de acción rápida que combina cloro de disolución rápida con oxígeno activo, ideal para mantener el agua de piletas cristalina, libre de materia orgánica y algas

DOSIFICACIÓN

- Diaria: 20 g de producto por cada 10.000 lts de agua.
- Intensiva: Doblar la dosis (40g/10.000) tras lluvias, uso excesivo o altas temperaturas.
- Invierno: Una medida de 20g cada 10.000 lts, una vez por semana

1 KG.	PRES. CAJA X 6 U.	COD: PILE-000234
--------------	--------------------------	-------------------------



nataclor

PASTILLAS DE CLORO
50 GRS



DESCRIPCIÓN

Pastillas de disolución lenta para clorar en boya dosificadora. Estabilizador que las protege del sol y prolonga su acción en el agua. Duración de 7 días en verano. Apto para todo tipo de piscinas.

DOSIFICACIÓN

• Cada 40.000 Litros:
Verano: 8 pastillas semanales + refuerzo cloro sólido.
Invierno: 4 pastillas cada 2 semanas.

1 KG.	PRES. CAJA X 12 U.	COD: PILE-000065
--------------	---------------------------	-------------------------

10 KGS.	PRES. UNIDAD	COD: PILE-000067
----------------	---------------------	-------------------------

20 KGS.	PRES. UNIDAD	COD: PILE-000068
----------------	---------------------	-------------------------

Proquim

PASTILLAS DE CLORO
50 GRS



DESCRIPCIÓN

Pastillas de disolución lenta para clorar en boya dosificadora. Estabilizador que las protege del sol y prolonga su acción en el agua. Duración de 7 días en verano. Apto para todo tipo de piscinas.

DOSIFICACIÓN

• Cada 40.000 Litros:
Verano: 8 pastillas semanales + refuerzo cloro sólido.
Invierno: 4 pastillas cada 2 semanas.

1 KG.	PRES. UNIDAD	COD: PILE-000042
--------------	---------------------	-------------------------

4 KGS.	PRES. UNIDAD	COD: PILE-000102
---------------	---------------------	-------------------------

nataclor

PASTILLAS MULTIACCIÓN
50 GRS.



DESCRIPCIÓN

Pastillas de disolución lenta para utilizar en boya dosificadora. Cloro + Alguicida + Clarificador. Duración de 7 días en verano.

DOSIFICACIÓN

• Cada 40.000 Litros:
Verano: 8 pastillas semanales + refuerzo cloro sólido.
Invierno: 4 pastillas cada 2 semanas.

1 KG.	PRES. PACK X 3 U.	COD: PILE-000063
--------------	--------------------------	-------------------------

50 KG.	PRES. UNIDAD	COD: PILE-000064
---------------	---------------------	-------------------------

Proquim

PASTILLAS MULTIACCIÓN
50 GRS.



DESCRIPCIÓN

Pastillas de disolución lenta para utilizar en boya dosificadora. Cloro + Alguicida + Clarificador. Duración de 7 días en verano.

DOSIFICACIÓN

• Cada 40.000 Litros:
Verano: 8 pastillas semanales + refuerzo cloro sólido.
Invierno: 4 pastillas cada 2 semanas.

1/2 KG.	PRES. PACK X 3 U.	COD: PILE-000173
----------------	--------------------------	-------------------------



PISCINAS Y JARDINES

PISCINAS

PASTILLAS

nataclor

**PASTILLAS
MULTIACCIÓN
200 GRS.**



DESCRIPCIÓN

Pastillas de disolución lenta para utilizar en boya dosificadora
Cloro + Alguicida + Clarificador.
Duración de 7 días en verano.

DOSIFICACIÓN

- Cada 40.000 Litros:
Verano: 2 pastillas semanales + refuerzo cloro sólido.
Invierno: 1 pastilla cada 2 semanas.

1 KG.	PRES. CAJA X 3 U.	COD: PILE-000059
5 KGS.	PRES. UNIDAD	COD: PILE-000060

50 KGS.	PRES. CAP. 1 KG.	COD: PILE-000186
520 KGS.	PRES. SUELTO	COD: PILE-000050

Proquim

**PASTILLAS
MULTIACCIÓN
200 GRS.**



DESCRIPCIÓN

Pastillas de disolución lenta para utilizar en boya dosificadora
Cloro + Alguicida + Clarificador.
Duración de 7 días en verano.

DOSIFICACIÓN

- Cada 40.000 Litros:
Verano: 2 pastillas semanales + refuerzo cloro sólido.
Invierno: 1 pastilla cada 2 semanas.

1 KG.	PRES. PACK X 3 U.	COD: PILE-000043
5 KGS.	PRES. UNIDAD	COD: PILE-000188

nataclor

**BOYA
MULTIACCIÓN**



DESCRIPCIÓN

Boya multiacción recargable.
Acción Inmediata: Cloro + Alguicida + Precipitante.

DOSIFICACIÓN

- Tratamiento prolongado de 30 días de duración.
- Listo para usar.
- Recargable.

PRES. UNIDAD	COD: PILE-000083
---------------------	-------------------------



PISCINAS Y JARDINES

PISCINAS

PRECIPITANTES/CLARIFICADORES

nataclor

**PRECIPITANTE
CLARIFICADOR**



DESCRIPCIÓN

Aglomera las partículas suspendidas en el agua, depositándolas en el fondo para ser removidas fácilmente por el limpiafondo.

DOSIFICACIÓN

- 200 cm³ semanales cada 40.000 lts. de agua.

1 LT.	PRES. PACK X 12 U.	COD: PILE-000071
5 LTS.	PRES. UNIDAD	COD: PILE-000072



Proquim
PRECIPITANTE
CLARIFICADOR



DESCRIPCIÓN

Aglomera las partículas suspendidas en el agua, depositándolas en el fondo para ser removidas fácilmente por el limpiafondo.

DOSIFICACIÓN

- 200 cm³ semanales cada 40.000 lts. de agua.

900 CC.	PRES. PACK X 12 U.	COD: PILE-000033
5 LTS.	PRES. PACK X 2 U.	COD: PILE-000034
20 LTS.	PRES. UNIDAD	COD: PILE-000106

nataclor

GEL CLARIFICADOR



DESCRIPCIÓN

Clarifica el agua sin decanta, evitando el uso del limpiafondo. Ideal cuando se utilizan robots limpiapiscinas.

DOSIFICACIÓN

- 1 unidad cada 40.000 lts. de agua.

75 GRS.	PRES. PACK X 6 U.	COD: PILE-000082
----------------	--------------------------	-------------------------



nataclor
NATABIO



DESCRIPCIÓN

Microbicida, fungicida y alguicida de larga duración. Sin cloro. Sin olor. No irrita los ojos. Ideal para el tratamiento prolongado de las piscinas.

DOSIFICACIÓN

- Cada 40.000 Litros:
Verano: 1 lt mensual.
Invierno: 1 lt. cada 3 meses.
- Se recomienda el uso del "Test Kit" para su correcta dosificación.

1 LT.	PRES. UNIDAD	COD: PILE-000069
--------------	---------------------	-------------------------

2 LTS.	PRES. UNIDAD	COD: PILE-000070
---------------	---------------------	-------------------------

nataclor

FUNGICIDA



DESCRIPCIÓN

Previene la formación y combate la presencia de algas negras (hongos negros), siendo eficaz también para todo tipo de algas.

DOSIFICACIÓN

- Cada 50.000 Litros 1litro semanal

1 LT.	PRES. UNIDAD	COD: PILE-000097
--------------	---------------------	-------------------------



nataclor

KIT NATACLOR MINI



DESCRIPCIÓN

Pote con 5 pastillas multiacción x 50 grs. c/u + 1 boya dosificadora.

DOSIFICACIÓN

• Para piletas de 6.000 litros tiene una duración aproximada de 30 días.

PRES. CAJA X 6 U.

COD: PILE-000080

nataclor

PASTILLAS MULTIACCIÓN 50 GRS.



DESCRIPCIÓN

Pastillas de disolución lenta para utilizar en boya dosificadora. Cloro + Alguicida + Clarificador.

DOSIFICACIÓN

• Cada 5.000 lts. 1 pastilla semanal.

250 GRS. PRES. CAJA X 10 U.

COD: PILE-000079

nataclor

NATABIO LONA



DESCRIPCIÓN

Previene la formación y combate la presencia de algas negras (hongos negros), siendo eficaz también para todo tipo de algas.

DOSIFICACIÓN

• Cada 5.000 lts. 500 cm³ mensuales.

500 CC. PRES. CAJA X 5 U.

COD: PILE-000081

nataclor

ALGUICIDA PARA PILETAS DE LONA



DESCRIPCIÓN

Previene y elimina la formación de algas, hongos y bacterias. Ha sido desarrollado para ser utilizado especialmente en piletas de lona, y es inofensivo al contacto de la piel de los niños.

DOSIFICACIÓN

• 150 ml. cada 5.000 lts. de agua. Loremos del

500 CC. PRES. CAJA X 10 U.

COD: PILE-000024



PISCINAS Y JARDINES

PISCINAS

PILETAS DE LONA

LIMPIAFONDO VENTURI

DESCRIPCIÓN

Limpiafondo venturi para piscinas desmontables, SPA o fuentes. incluye mango telescópico, manguera y bolsa de red. Previsto para utilizar con bolsa de red o con manguera de desagote

CARACTERÍSTICAS

- Sistema de aspiración por venturi y descarga de suciedad por sifón.
- Trabaja con la presión de la red de suministro domiciliario
- Limpieza con manguera de desagote para sedimentos finos.
- Limpieza con bolsa para hojas y pequeñas partículas.



PRES. UNIDAD

COD: PILE-000163



PISCINAS Y JARDINES

PISCINAS

ACCESORIOS

ESPONJA SUAVE

DESCRIPCIÓN

Esponja multiuso suave Vulcano. Cuerpo plástico de 15 cm para piscinas de fibra de vidrio y spa sin necesidad de agentes de limpieza adicionales.



PRES. UNIDAD

COD: PILE-000224

ESPONJA FUERTE

DESCRIPCIÓN

Esponja multiuso fuerte Vulcano. Cuerpo plástico de 15 cm para piscinas con revestimiento cerámico o veneciano. Compuesta por fibra sintética para mayor durabilidad, elimina suciedad pesada cuidando la superficie.



PRES. UNIDAD

COD: PILE-000225

VIAS DE CONTACTO



Proquim®



Don Bosco 3667 | Bahía Blanca



pedidos@proquim.com.ar



0291 – 4880261



+54 9291 4666600



www.proquim.com.ar



DESCRIPCIÓN GENERAL

Boyas dosificadoras de cloro para piscinas.

Por diferencia de presión va clorando lentamente al diluirse las pastillas de su contenido.

Únicamente deben incorporarse a las Boyas pastillas de 50 grs. o 200 grs.

BOYA HONGO



PRES. UNIDAD

COD: PILE-000025

BOYA ROSETA



PRES. UNIDAD

COD: PILE-000143

BOYA SATÉLITE



PRES. UNIDAD

COD: PILE-000017

BOYA GRANDE CON REGULADOR



PRES. UNIDAD

COD: PILE-000144

BOYA SATÉLITE MINI



PRES. UNIDAD

COD: PILE-000018

BOYA MINI CON REGULADOR



PRES. UNIDAD

COD: PILE-000145

BOYA DOSIFICADORA DE CLORO CON TERMÓMETRO



PRES. UNIDAD

COD: PILE-000223

DESCRIPCIÓN GENERAL

Dispositivo diseñado para eliminar suciedad (hojas, algas, insectos) del fondo y, a menudo, de paredes y línea de flotación.

LIMPIAFONDOS MEDIALUNA LIVIANO



PRES. UNIDAD

COD: PILE-000008

LIMPIAFONDOS MEDIALUNA PESADO



PRES. UNIDAD

COD: PILE-000148

LIMPIAFONDOS TRIANGULAR



PRES. UNIDAD

COD: PILE-000146

LIMPIAFONDOS RECTANGULAR



PRES. UNIDAD

COD: PILE-000207

LIMPIAFONDOS 8 RUEDAS FIJAS



PRES. UNIDAD

COD: PILE-000005

LIMPIAFONDOS OVALADO



PRES. UNIDAD

COD: PILE-000147

LIMPIAFONDOS 8 RUEDAS GIRATORIAS



PRES. UNIDAD

COD: PILE-000006

LIMPIAFONDOS ALUMINIO



PRES. UNIDAD

COD: PILE-000007



SACAHOJAS

SACAHOJAS PLANO



DESCRIPCIÓN GENERAL

Producto fabricado en polipropileno reforzado, que se utiliza para limpiar la superficie de la piscina.

MANGO 19 MM.	PRES. UNIDAD	COD: PILE-000013
MANGO 32 MM.	PRES. UNIDAD	COD: PILE-000149

SACAHOJAS CON BOLSA



MANGO 19 MM.	PRES. UNIDAD	COD: PILE-000150
MANGO 32 MM.	PRES. UNIDAD	COD: PILE-000151

SACAHOJAS CON TELA METALICA



MANGO 19 MM.	PRES. UNIDAD	COD: PILE-000152
---------------------	---------------------	-------------------------

MANGO FIJO

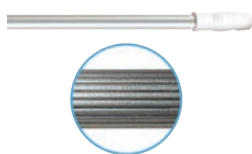

DESCRIPCIÓN GENERAL

Mangos fijos de aluminio estriado. Se utiliza para anexas al sacaajoas y lograr un mejor alcance.

19 MM x 1,5 MTS.	PRES. UNIDAD	COD: PILE-000026	32 MM x 5,8 MTS.	PRES. UNIDAD	COD: PILE-000153
-------------------------	---------------------	-------------------------	-------------------------	---------------------	-------------------------

MANGO TELESCÓPICO



DESCRIPCIÓN

Mangos extensibles de aluminio estriado. Se utiliza para pasar el limpiafondos ó anexar cabezales de sacaajoas o bien colocar cepillos para limpieza de piscinas.

2,40 MTS.	PRES. UNIDAD	COD: PILE-000009	4,80 MTS.	PRES. UNIDAD	COD: PILE-000011
3,60 MTS.	PRES. UNIDAD	COD: PILE-000010			

CEPILLO CURVO (46 cm.)



DESCRIPCIÓN GENERAL

Cepillo recto de 29cm de largo. Fabricado con cuerpo plástico y 4 hileras de cerdas de polipropileno. Utilizado para limpieza de paredes en piscinas de concreto o fibra de vidrio.

PRES. UNIDAD
COD: PILE-000195

CEPILLO RECTO (29 cm.)



DESCRIPCIÓN GENERAL

Cepillo curvo de 46cm de largo. Fabricado con cuerpo plástico y 4 hileras de cerdas de polipropileno. Utilizado para limpieza de paredes en piscinas de concreto o fibra de vidrio.

PRES. UNIDAD
COD: PILE-000196



MANGUERA FLOTANTE



DESCRIPCIÓN

Mangueras flotantes para piscinas.

1" (30 MTS.)	PRES. UNIDAD	COD: PILE-000015
1" 1/4 (30 MTS.)	PRES. UNIDAD	COD: PILE-000020
1" 1/2 (30 MTS.)	PRES. UNIDAD	COD: PILE-000019
2" (30 MTS.)	PRES. UNIDAD	COD: PILE-000154

1" 1/4 (8 MTS.)	PRES. UNIDAD	COD: PILE-000155
1" 1/2 (8 MTS.)	PRES. UNIDAD	COD: PILE-000156

MANGUERA PLANA

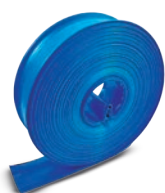

DESCRIPCIÓN

Manguera plana de PVC resistente. Manguera tipo manga ideal para usar como manguera de desagote de piscina. Opción económica, práctica y de fácil manipulación. Al guardar ocupa muy poco espacio.

7,5 MTS.	PRES. 38 MM.	COD: PILE-000208
15 MTS.	PRES. 38 MM.	COD: PILE-000209

30 MTS.	PRES. 38 MM.	COD: PILE-000210
----------------	--------------	-------------------------

CONEXIONES Y TERMINALES

UNION DOBLE
(Manguera 1 1/2")

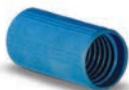

PRES. UNIDAD
COD: PILE-000157

UNION DOBLE
(Manguera 1 1/4")



PRES. UNIDAD
COD: PILE-000191

TERMINALES FLEXIBLES



MANGUERA 1"	PRES. UNIDAD	COD: PILE-000158
MANGUERA 1" 1/4"	PRES. UNIDAD	COD: PILE-000159
MANGUERA 1" 1/2"	PRES. UNIDAD	COD: PILE-000160
MANGUERA 2"	PRES. UNIDAD	COD: PILE-000161

ACOPLE RÁPIDO COMBINADO
(1 1/4" y ø 1 1/2")



DESCRIPCIÓN GENERAL

Acople rápido recto liso, con conexión combinada, para caños de diámetro ø 1 1/4" y ø 1 1/2".

PRES. UNIDAD
COD: PILE-000197

ACOPLE RÁPIDO



DESCRIPCIÓN GENERAL

Acople giratorio, con conexión combinada, para caños de diámetro ø 1 1/4" y ø 1 1/2".

PRES. UNIDAD
COD: PILE-000189

ACOPLE RÁPIDO 90°



DESCRIPCIÓN GENERAL

Acople rápido, con conexión combinada, para caños de diámetro ø 1 1/4" y ø 1 1/2".

ESPIGADO 1- 1/2	LISO 1- 1/4	LISO 1- 1/2
COD: PILE-000231	COD: PILE-000232	COD: PILE-000233



TUERCA P/MANGO TELESCÓPICO



PRES. UNIDAD

COD: PILE-000198

BOQUILLA P/MANGO TELESCÓPICO



PRES. UNIDAD

COD: PILE-000199

TAPA REJILLA P/ SKIMMER (MODELO NUEVO)



PRES. UNIDAD

COD: PILE-000200

TAPA REJILLA P/ SKIMMER (MODELO VIEJO)



PRES. UNIDAD

COD: PILE-000201

TEST KIT PARA CLORO/PH



DESCRIPCIÓN PH

Kit para medición del nivel de cloro y ph del agua de la pileta. Este es un control indispensable a la hora de mantener la calidad del agua de su piscina y fundamental para poder dosificar los químicos con corrección.

PRES. UNIDAD

COD: PILE-000001

REACTIVO CLORO (20 cm3.)



PRES. UNIDAD

COD: PILE-000002

REACTIVO P.H. (20 cm3.)



PRES. UNIDAD

COD: PILE-000003

CUCHARA DOSIFICADORA DE CLORO (20grs.)



PRES. UNIDAD

COD: PILE-000162

CANASTO SKIMMER



El canasto para skimmer con manija es un repuesto esencial de plástico ABS diseñado para retener hojas, insectos y suciedad superficial en piscinas, actuando como prefiltro. Incluye una manija pivotante para facilitar su extracción y limpieza, con medidas estándar aproximadas de 18 cm de diámetro superior y 8 cm de alto

PRES. UNIDAD

COD: PILE-000190

nataclor PH+



DESCRIPCIÓN

• Polvo para corregir el ph del agua. Eleva el PH a valores normales

DOSIFICACION

• 250 grs por cada 40.000 litros de agua.

2KGS. PRES. CAJA X 3 U.

COD: PILE-000165

nataclor

PH-



DESCRIPCIÓN

• Polvo para corregir el ph del agua. Disminuye el PH a valores normales

DOSIFICACION

•300 grs por cada 40.000 litros de agua.

1KG.	PRES. CAJA X 3 U.
COD: PILE-000166	

MANTA AISLANTE AZUL



DESCRIPCION

Manta aislante diseñada para la protección de la base de piletas de lona sobre todo tipo de pisos/superficies
Protección contra golpes y/o roturas por elementos cortantes del piso o desniveles.

- Evita accidentes por golpes.
- Es liviana y fácil de transportar.
- Es limpia y no produce olores.
- Reemplaza a la arena y al EPS poli estireno expandido.
- No se degrada.

ROLLO 10 MM.	PRES. 20 MTS.	COD: PILE-000178
---------------------	----------------------	-------------------------



PISCINAS Y JARDINES

JARDINES

FERTILIZANTES SÓLIDOS

Proquim TRIPLE 15



DESCRIPCIÓN

Fertilizante complejo que asegura un excelente desarrollo del vegetal debido a su elevada y equilibrada concentración de Nitrógeno, Fósforo y Potasio.

DOSIFICACIÓN

- Canteros florales aplíquese 250 gramos cada 10 m² incorporándolo al suelo regándolo posteriormente.
- En macetas aplicar de 1 a 3 cucharaditas de café dependiendo del tamaño de las mismas.
- En frutales esparcir 500 grs. alrededor de cada planta en la proyección de la copa sobre el suelo.
- Césped: 15 a 30 grs por m².

1 KG.	PRES. PACK X 6 U.	COD: FERT-000035	25 KGS.	PRES. UNIDAD	COD: FERT-000036
--------------	--------------------------	-------------------------	----------------	---------------------	-------------------------

Proquim UREA GRANULADA



DESCRIPCIÓN

Fertilizante que logra una rápida respuesta en las plantas, que se traduce en el aumento de hojas, flores y frutos.

DOSIFICACIÓN

- Hortícolas: 15 a 25 grs./m².
- Céspedes: 5 a 20 grs./m².
- Frutales: 70 a 120 grs. por año de edad.
- Canteros y plantas de jardín: 5 a 125 grs./m²

1 KG.	PRES. PACK X 6 U.	COD: FERT-000037	25 KGS.	PRES. UNIDAD	COD: FERT-000042
--------------	--------------------------	-------------------------	----------------	---------------------	-------------------------



TELA ANTIHELADA



DESCRIPCIÓN

- Telas no tejidas para protección de las heladas, insectos y deshidratación.
- Protege del frío y las heladas hasta -5° C.
 - Es permeable permitiendo la fertilización.
 - Minimiza los peligros causados por lluvias fuertes, granizo y temporales.
 - Permite una ventilación uniforme mejorando el crecimiento y precocidad de las plantas.
 - Protege contra insectos, aves etc.

2,40 X 5 MTS. PRES. CAJA X 20 UNIDADES COD: JARD-000062

2,4 X 10 MTS. PRES. CAJA X 10 UNIDADES COD: JARD-000063

2 X 500 MTS. PRES. UNIDAD COD: JARD-000042

2 X 1000 MTS. PRES. UNIDAD COD: JARD-000043

ROLLO POLIETILENO NEGRO 200 MICRONES

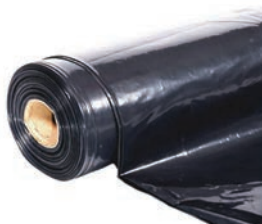

DESCRIPCIÓN

- Film de polietileno negro que es utilizado habitualmente para la protección hidrófuga de fundaciones o plateas, para la protección de mercadería o de sectores varios, por ejemplo.
- durante los trabajos de pintura o mantenimiento.

3 X 50 MTS. PRES. UNIDAD COD: CONS-000143

6 X 50 MTS. PRES. UNIDAD COD: CONS-000145

4 X 50 MTS. PRES. UNIDAD COD: CONS-000144

8 X 50 MTS. PRES. UNIDAD COD: CONS-000146

ROLLO POLIETILENO CRISTAL 200 MICRONES



DESCRIPCIÓN

- Film de polietileno transparente que es utilizado habitualmente para la protección de mercadería o de sectores varios, por ejemplo durante los trabajos de pintura o mantenimiento.

3 X 50 MTS. PRES. UNIDAD COD: CONS-000170

4 X 50 MTS. PRES. UNIDAD COD: CONS-000042

LIMPIEZA

LIQUIDOS HOGAR	58-62
POLVOS	62-63
AEROSOLES	63-64
ESCOBA, ESCOBILLONES Y CABOS	65-67
CEPILLOS	67-68
TEXTILES	69-70
ESPONJAS Y VIRUTAS	70-71
SECADORES DE GOMA Y SOPAPAS	71-72
PLASTICOS	72-73
GUANTES	73
BOLSAS DE RESIDUOS	73
PAPELES	74
VARIOS	75-76





LAVANDINA TRADICIONAL
HIPOCLORITO 25 %



DESCRIPCIÓN DEL PRODUCTO

- Desinfección: 20 ml de Lavandina PROCLEAN Tradicional por cada 1 litro de agua.

1 LTS. PRES. PACK X 12 U. COD: LIMP-000488

4 LTS. PRES. PACK X 4 U. COD: LIMP-000490

2 LTS. PRES. PACK X 6 U. COD: LIMP-000489



LAVANDINA CONCENTRADA
HIPOCLORITO 60 %



DESCRIPCIÓN DEL PRODUCTO

- Desinfección: 10ml de Lavandina PROCLEAN Concentrada por cada 1 litro de agua.
- Ropa Blanca: Diluir 250 cc. de lavandina PROQUIM en 5 litros de agua caliente (+ de 40° C), con jabón en polvo y deje remojar las prendas durante 15 minutos. No utilizar en prendas

1 LTS. PRES. PACK X 12 U. COD: LIMP-000491

4 LTS. PRES. PACK X 4 U. COD: LIMP-000493

2 LTS. PRES. PACK X 6 U. COD: LIMP-000492

Proquim

DETERGENTE LAVAVAJILLA



DESCRIPCIÓN DEL PRODUCTO

- Detergente amoniacal biodegradable con 7% de Materia activa.
- Formulado especialmente para eliminar residuos orgánicos. Garantiza una máxima limpieza, brindando un gran rendimiento.
- Elimina fácilmente las grasas y suciedad más tenaces.

5 LTS. PRES. PACK X 4 U. COD: LIMP-000033

20 LTS. PRES. UNIDAD COD: LIMP-000174

Proquim

DETERGENTE CONCENTRADO



DESCRIPCIÓN DEL PRODUCTO

- Detergente biodegradable con 15% de materia activa.

5 LTS. PRES. PACK X 4 U. COD: LIMP-000035

20 LTS. PRES. UNIDAD COD: LIMP-000173



Proquim
JABÓN LÍQUIDO PARA MANOS



DESCRIPCIÓN DEL PRODUCTO

Jabón líquido para el aseo de manos, de fácil enjuague, manipulación y agradable fragancia.

5 LTS. PRES. UNIDAD.

COD: LIMP-000151

20 LTS. PRES. UNIDAD.

COD: LIMP-000232

Proquim
LIMPIAVIDRIOS Y SUPERFICIES



DESCRIPCIÓN DEL PRODUCTO

Producto de uso profesional para todo tipo de superficies: vidrios, cristales, espejos, azulejos, porcelanas, cromados, plásticos, griferías, etc.

- No deja marcas ni aureolas.
- Deja las superficies brillantes.

5 LTS. PRES. UNIDAD

COD: LIMP-000126

20 LTS. PRES. UNIDAD.

COD: LIMP-000235

LIMPIADORES PARA PISO



DESCRIPCIÓN DEL PRODUCTO

- Efectivo limpiador desodorante de agradable y perdurable fragancia.
- Limpia, desengrasa y aromatiza en una sola aplicación.
- No deja residuos que opaquen la superficie, no daña las ceras.
- Apto para todo tipo de superficies como pisos, azulejos, paredes, fórmicas, plásticos.
- Efectivo limpiador desodorante de agradable y perdurable fragancia.
- Fragancias: Pino, Lavanda, Floral, Cítrico, Cherry, Citronella y Marina.

5 LTS. PRES. PACK X 4 U.

20 LTS. PRES. UNIDAD



Proquim
DESINFECTANTE
PARA PISOS



DESCRIPCIÓN DEL PRODUCTO

- Limpiador germicida altamente concentrado y de amplio espectro.
- Especialmente formulado para la limpieza y mantenimiento del interior del habitáculo de los baños químicos.
- Combate los gérmenes patogénicos y los olores desagradables.

5 LTS.	PRES. PACK X 4 U.	COD: LIMP-000133
---------------	--------------------------	-------------------------

Proquim
LÍQUIDO LAMPAZO
PERFUMADO



DESCRIPCIÓN DEL PRODUCTO

Líquido para el tratamiento con mopas, mechudos de barrido y franelas.

- Facilita la limpieza y realza el piso en toda clase de: mosaicos, cerámicos, plásticos, maderas, veredas, etc.
- Ideal para eliminar ceras viejas en los pisos, dejándolos brillosos y perfumados.
- No oscurece los pisos, protegiéndolos de la humedad y el polvo.
- Gran resistencia a las pisadas.

900CC.	PRES. PACK X 6 U.	COD: LIMP-000062
---------------	--------------------------	-------------------------

20 LTS.	PRES. UNIDAD.	COD: LIMP-000180
----------------	----------------------	-------------------------

5 LTS.	PRES. UNIDAD	COD: LIMP-000063
---------------	---------------------	-------------------------

Proquim
CERA
AUTOBRILLO



DESCRIPCIÓN DEL PRODUCTO

Cera líquida para todo tipo de pisos duros y sintéticos: cerámicos, mosaicos, granitos, de goma, vinílicos, etc.

- Autobrillo, instantáneo e intenso, sin necesidad de lustrar.
- Mayor resistencia al tránsito, mayor protección de los pisos.
- Facilidad de aplicación y mantenimiento.

Colores: Natural, rojo y negro.

5 LTS.	PRES. UNIDAD
---------------	---------------------

Proquim
DESENGRASANTE
MULTIUSO



DESCRIPCIÓN DEL PRODUCTO

Limpiador multipropósito para limpieza y desengrase de superficies. Emulsiona y remueve grasas. Limpia por penetración, disolución y emulsión. Puede utilizarse en la limpieza de cocinas, campanas de extracción, azulejos, pisos, paredes, cerámicos y otras superficies lavables.

1 LTS..	PRES. PACK X 12 U.	COD: LIMP-000352
----------------	---------------------------	-------------------------

5 LTS.	PRES. UNIDAD	COD: LIMP-000361
---------------	---------------------	-------------------------



Proquim
DESENGRASANTE LAVAMOTORES



DESCRIPCIÓN DEL PRODUCTO

Es un desengrasante y descarbonizante frío por inmersión, incombustible, desarrollado para remover depósitos de carbón, barniz o materia gomosa, de pistones, tapas de cilindros, aros, válvulas, carburadores, etc. En motores diésel o nafteros.

1 LTS.. PRES. PACK X 6 U. COD: AUTO-000059

20 LTS. PRES. UNIDAD COD: AUTO-000043

5 LTS. PRES. UNIDAD COD: AUTO-000042

DESENGRASANTE ALCALINO



DESCRIPCIÓN DEL PRODUCTO

El LF-1212 es un potente limpiador alcalino diseñado para eliminar grasas vegetales y animales carbonizadas, con baja espuma y componentes dispersantes e inhibidores calcáreos. Su espuma controlada maximiza la efectividad de la limpieza. Puede usarse puro o diluido (1:5 a 1:50) mediante spray, inmersión, burbujeo, máquinas de agua a presión y sistemas CIP.

5 LTS.. PRES. UNIDAD COD: LIMP-000531

Proquim
JABÓN LÍQUIDO PARA ROPA



DESCRIPCIÓN DEL PRODUCTO

Jabón líquido baja espuma, destinado al lavado de todo tipo de ropa.

- Posee agentes blanqueadores para que la ropa blanca se vea más blanca.
- Gran poder de lavado, contiene secuestrantes, viscosantes, preservantes, colorantes y perfume.
- Producto biodegradable

5 LTS. PRES. PACK X 4 U. COD: LIMP-000150

20 LTS. PRES. UNIDAD. COD: LIMP-000176



**Proquim
SUAVIZANTE
PARA ROPA**



DESCRIPCIÓN DEL PRODUCTO

Líquido que acondiciona los tejidos de las prendas, evitando su apelmazamiento y mejora las tareas de planchado.

- Perdurable suavidad ultra perfumante.
- Realza los colores de las prenda y soluciona el problema del enjuague en aguas duras otorgando suavidad.

5 LTS. PRES. PACK X 4 U.

COD: LIMP-000157

20 LTS. PRES. UNIDAD.

COD: LIMP-000178

**Proquim
QUITAMANCHAS**



DESCRIPCIÓN DEL PRODUCTO

Líquido que elimina las manchas que diariamente se encuentran en la ropa.

- Sin dañar los tejidos.
- Manteniendo los colores lavado tras lavado.

5 LTS. PRES. UNIDAD

COD: LIMP-000154

20 LTS. PRES. UNIDAD

COD: LIMP-000238

**Proquim
QUITA SARRO**



DESCRIPCIÓN DEL PRODUCTO

Mezclas de ácidos inorgánicos con poder desincrustantes. Especial para remover el sarro adherido a las distintas superficies: piletas, vidrios, pisos y paredes de sanitarios.

5 LTS. PRES. UNIDAD

COD: LIMP-000136

20 LTS. PRES. UNIDAD

COD: LIMP-000240

VIAS DE CONTACTO



Proquim®



Don Bosco 3667 | Bahía Blanca



pedidos@proquim.com.ar



0291 – 4880261



+54 9291 4666600



www.proquim.com.ar



LIMPIEZA

POLVOS

bio
clin

POZOS
CIEGOS



DESCRIPCIÓN DEL PRODUCTO

Concentrado de microorganismos y enzimas altamente eficaz para licuar y digerir proteínas, grasas, almidón, etc. Permite que las graseras y los desagües fluyan correctamente y evita costosos desagotes.

Previene obstrucciones, lento desagote, desborde y olores desagradables. No contiene químicos, cáusicos y corrosivos, por lo que no daña sus cañerías o artefactos sanitarios, y es de fácil manejo. No es peligroso para niños ni para animales domésticos.

70 GRs. PRES. PACK X 6 U. COD: LIMP-000106

BICARBONATO
DE SODIO



DESCRIPCIÓN DEL PRODUCTO

es una solución natural, con eficacia 100% comprobada, que responde a la creciente demanda de productos ecológicos y versátiles para la limpieza del hogar. Este bicarbonato de sodio de alta pureza tiene múltiples aplicaciones y está dirigido a consumidores que buscan alternativas sustentables, eficaces y seguras en su día a día.

Aplicaciones Principales

- En la Cocina • En el Baño • En el Lavado de Ropa.

1 KG. PRES. CAJA X 10 U. COD: LIMP-000000

500 GRs. PRES. CAJA X 12 U. COD: LIMP-000600

100 GRs. PRES. CAJA X 24 U. COD: LIMP-000599

BICARBONATO
DE SODIO
QUITAMANCHAS



DESCRIPCIÓN DEL PRODUCTO

Quitamanchas blanqueador para ropa con oxígeno activo. Potencia el lavado de tu ropa blanquea, realza los colores, elimina olores. El ayudante ideal de tu lavado!

50 GRs PRES. CAJA X 30 U. COD: LIMP-000601

LIMPIADOR PARA
LAVARROPAS



DESCRIPCION

El limpiador de lavarropas Multimax se presenta en formato de pastillas, formulado para realizar una limpieza profunda del electrodoméstico sin necesidad de utilizar productos líquidos o en polvo. Remueve la grasa, el sarro y los residuos de jabón o suavizante acumulados en el interior del tambor, las mangueras y los conductos ocultos. Elimina olores. Combate el moho y las bacterias causantes de los malos olores, dejando el equipo higienizado. Prolonga la vida útil de tu lavarropas y asegura un funcionamiento óptimo.

45 GRs PRES. CAJA X 16 U. COD: LIMP-000604



Clio

DESODORANTE DE AMBIENTE



DESCRIPCIÓN DEL PRODUCTO

Desodorante de ambiente en aerosol.

Fragancias: Dulce Vainilla, Algodón, Aire libre, Campos de Lavanda, Flores Silvestres, Frescura Marina.

360 ML. PRES. CAJA X 12 U.

Clio

DESINFECTANTE EN AEROSOL



DESCRIPCIÓN DEL PRODUCTO

Desinfectante en aerosol.

- Elimina olores.
- Desinfecta ambientes y superficies.
- Bacteriostático y fungistático.

Fragancias: Bebé - Cítrico - Lavanda - Original.

340 ML. PRES. CAJA X 12 U.

Facilim

LUSTRAMUEBLES EN AEROSOL



DESCRIPCIÓN DEL PRODUCTO

Lustramuebles en aerosol.

- Brillo natural para todo tipo de maderas.
- Rechaza el polvo.

Fragancias: Fragancias: Original - Naranja - Lavanda - Limón.

360 ML. PRES. CAJA X 12 U.

LIMPIAHORNO Y PARRILLA EN AEROSOL MAX AROMA



DESCRIPCIÓN DEL PRODUCTO

Es un desengrasante potente diseñado para eliminar grasa difícil, incrustaciones y residuos quemados. Actúa en frío, ahorrando tiempo y energía al no necesitar precalentamiento, dejando las superficies brillantes. Su formato en aerosol facilita la aplicación en parrillas, asadores y hornos.

410 ML. PRES. PACK X 12 U. COD: LIMP-000587



**ESCOBILLÓN
PLÁSTICO
4 HILERAS
FRANCESCA**

**DESCRIPCIÓN DEL PRODUCTO**

Escobillón de 4 hileras de mechones de fibra plástica.

PRES. CAJA X 3 U. COD: LIMP-000536

**ESCOBILLÓN
PLÁSTICO
RECTO
6 HILERAS
BIANCA**

**DESCRIPCIÓN DEL PRODUCTO**

Escobillón de 6 hileras de mechones de fibra plástica.

PRES. CAJA X 3 U. COD: LIMP-000537

**ESCOBILLÓN
PLÁSTICO
CURVO
6 HILERAS
REGINA**

**DESCRIPCIÓN DEL PRODUCTO**

Escobillón de 6 hileras de mechones de fibra plástica.

PRES. CAJA X 3 U. COD: LIMP-000538

**ESCOBILLÓN
LAQUEADO
PILAR**

**DESCRIPCIÓN DEL PRODUCTO**

Escobillón Plástico 6 hileras laqueado con microfibras suaves.

PRES. CAJA X 3 U. COD: LIMP-000539

**ESCOBILLÓN
CERDA**

**DESCRIPCIÓN DEL PRODUCTO**

Escobillón de cerda.

PRES. CAJA X 3 U. COD: LIMP-000259

**ESCOBA
PLÁSTICA
SOFÍA**

**DESCRIPCIÓN DEL PRODUCTO**

Escoba de 4 hileras de mechones de fibra plástica.

PRES. CAJA X 3 U. COD: LIMP-000540



**ESCOBA
REFORZADA
FIBRA GRUESA**



DESCRIPCIÓN DEL PRODUCTO

diseñada para barrido exigente en exteriores, galpones y obras

PRES. UNIDAD

COD: LIMP-000602

**CEPILLO
BARRENDERO
SIN CABO**



DESCRIPCIÓN DEL PRODUCTO

Cepillo Barrendero con base reforzada y fibras gruesas. Sin cabo.

PRES. UNIDAD

COD: LIMP-000546

**CEPILLO
BARRENDERO
ANDÉN
BASE PLÁSTICA**



DESCRIPCIÓN DEL PRODUCTO

Cepillo Barrendero con base plástica 60 cm super reforzada y mechones de fibra plástica gruesa. Rosca integrada al alma de la base. Utiliza cabo grueso por lo que no requiere de riendas.

PRES. UNIDAD

COD: LIMP-000547

**CEPILLO
ANDÉN
PLÁSTICO**



DESCRIPCIÓN DEL PRODUCTO

6 hileras plástico.

60 CM.

PRES. UNIDAD

COD: LIMP-000543

80 CM.

PRES. UNIDAD

COD: LIMP-000544

100 CM.

PRES. UNIDAD

COD: LIMP-000545

**CEPILLO
LAVACAMIÓN**



DESCRIPCIÓN DEL PRODUCTO

Cepillo cerdas suaves con rosca.

PRES. PACK X 3

COD: LIMP-000548

**CEPILLO
HIDROAUTO**



DESCRIPCIÓN DEL PRODUCTO

El cepillo de mano para lavar autos, es un cepillo manual con base plástica y cerdas suaves, diseñado para la limpieza segura de carrocerías, ruedas y chasis sin rayar la superficie.

PRES. PACK X 3

COD: AUTO-000057



LIMPIEZA

ACCESORIOS

ESCOBAS, ESCOBILLONES Y CABOS

ESCOBA DE PAJA



DESCRIPCIÓN DEL PRODUCTO

Escoba de paja con cabo de madera incluido.

5 HILOS	PRES. 3 UNIDAD	COD: LIMP-000301
6 HILOS	PRES. 3 UNIDAD	COD: LIMP-000315

CABO DE MADERA



Cabo c/rosca p/cepillo barrendero	1,5 MTS.	PRES. CAJA X 6 U.	COD: LIMP-000550
Cabo c/rosca p/escoba	1,5 MTS.	PRES. CAJA X 6 U.	COD: LIMP-000551
Cabo c/rosca	2 MTS.	PRES. CAJA X 6 U.	COD: LIMP-000552
Cabo c/rosca p/escobillón	1,2 MTS.	PRES. CAJAX 12 U.	COD: LIMP-000553

CABO CHAPA FORRADO



DESCRIPCIÓN DEL PRODUCTO

Cabo de chapa forrado, con rosca plástica. 1,20 mts.

PRES. 3 UNIDAD	COD: LIMP-000013
----------------	------------------



LIMPIEZA

PRODUCTOS

CEPILLOS

CEPILLO ACERO MANGO ERGONÓMICO



DESCRIPCIÓN DEL PRODUCTO

Cepillo manual alambre de Acero, 4 x 19 hileras de mechones, mango ergonómico de plástico.

PRES. CAJA X 3 U.	COD: LIMP-000533
-------------------	------------------

CEPILLO ACERO BASE RECTANGULAR



DESCRIPCIÓN DEL PRODUCTO

Cepillo manual alambre de Acero, 6 x 19 hileras de mechones.

PRES. CAJA X 3 U.	COD: LIMP-000534
-------------------	------------------

CEPILLO CURVO DE ACERO MANGO PLAST. ERG. BANANITA



DESCRIPCIÓN DEL PRODUCTO

Cepillo manual alambre de Acero, 6 x 19 hileras de mechones.

PRES. CAJA X 3 U.	COD: LIMP-000535
-------------------	------------------

CEPILLO DE ACERO INOXIDABLE MANGO ERG.



DESCRIPCIÓN DEL PRODUCTO

Cepillo mango ergonómico de acero inoxidable, 4 x 19 .

PRES. UNIDAD	COD: LIMP-000586
--------------	------------------



**CEPILLO
BRONCE
MANGO PLASTICO
ERGONÓMICO**



DESCRIPCIÓN DEL PRODUCTO

Cepillo manual de Alambre Bronce, 4 x 19 hileras de mechones, mango ergonómico de plástico.

PRES. CAJA X 3 U.

COD: LIMP-000549

**CEPILLO
DE MANO
METEORO**



DESCRIPCIÓN DEL PRODUCTO

Cepillo plástico de mano lava zapatillas.

PRES. CAJA X 3 U.

COD: LIMP-000542

**CEPILLO
PLANCHITA
PICOLINO**



DESCRIPCIÓN DEL PRODUCTO

Cepillo plástico de mano lava zapatillas.

PRES. CAJA X 3 U.

COD: LIMP-000541

**CEPILLO
LIMPIA
BOTELLAS**



DESCRIPCIÓN DEL PRODUCTO

Cepillo tubular para lavar el interior de las botellas.

PRES. CAJA X 3 U.

COD: AUTO-000268

**CEPILLO
LIMPIA
BIDONES**



DESCRIPCIÓN DEL PRODUCTO

Cepillo tubular para lavar el interior de las botellas.

PRES. UNIDAD

COD: LIMP-000555

**CEPILLO
LIMPIA
BOMBILLAS**



DESCRIPCIÓN DEL PRODUCTO

Cepillo tubular para limpiar bombillas.

PRES. PACK X 20

COD: LIMP-000556

**ESCOBA
DE MANO
CON DEPÓSITO**



DESCRIPCIÓN DEL PRODUCTO

Escobilla de baño plástica con depósito contenedor.

PRES. CAJA X 2 U.

COD: LIMP-000554



LIMPIEZA

PRODUCTOS

TEXTILES

**TRAPO DE PISO GRIS
ECONO**



DESCRIPCIÓN DEL PRODUCTO

Trapo de piso de algodón y fibras sintéticas.

PRES. PACK X 12 U.

COD: LIMP-000078

**TRAPO DE PISO GRIS
100% ALGODÓN**



DESCRIPCIÓN DEL PRODUCTO

Trapo de piso gris 100% algodón.

PRES. PACK X 12 U.

COD: LIMP-000156

**TRAPO DE PISO
BLANCO
100% ALGODÓN**

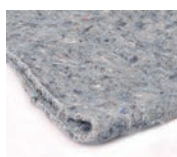

DESCRIPCIÓN DEL PRODUCTO

Trapo de piso blanco 100% algodón

PRES. PACK X 12 U.

COD: LIMP-000155

**REJILLA
MULTIUSO
ECONO**



DESCRIPCIÓN DEL PRODUCTO

Rejilla de algodón y fibras sintéticas.

PRES. PACK X 12 U.

COD: LIMP-000080

**REJILLA
AUTO**



DESCRIPCIÓN DEL PRODUCTO

Rejilla para autos cosida y reforzada 100% Algodón.

PRES. PACK X 12 U.

COD: AUT-000056

**REJILLA
MULTIUSO
100% ALGODÓN**



DESCRIPCIÓN DEL PRODUCTO

Rejilla 100% Algodón.

PRES. PACK X 12 U.

COD: LIMP-000141

**PAÑO
MULTIUSO
AMARILLO**



DESCRIPCIÓN DEL PRODUCTO

Paño amarillo para limpiar y desinfectar sin pelusa.

PRES. PACK X 12 U.

COD: LIMP-000076

**PAÑO
MULTIUSO
AMARILLO
MAKE**



DESCRIPCIÓN DEL PRODUCTO

Paño amarillo para limpiar y desinfectar sin pelusa.

PRES. PACK X 12 U.

COD: LIMP-000456



LIMPIEZA

PRODUCTOS

TEXTILES

FRANELA



DESCRIPCIÓN DEL PRODUCTO

Franela naranja 100% algodón

PRES. PACK X 12 U.

COD: LIMP-000081

**PAÑO
MICROFIBRA
MULTIUSO
(4 COLORES)**



DESCRIPCIÓN DEL PRODUCTO

Microfibra multiuso.

PRES. PACK X 3 U.

COD: LIMP-000463

**PAÑO
MICROFIBRA
PISOS**



DESCRIPCIÓN DEL PRODUCTO

Microfibra para pisos.

PRES. PACK X 3 U.

COD: LIMP-000454



LIMPIEZA

PRODUCTOS

ESPONJAS Y VIRUTAS

**FIBRA
ESPONJA**



PRES. PACK X 12 U.

COD: LIMP-000040

**FIBRA ESPONJA
CUADRICULADA**



PRES. PACK X 12 U.

COD: LIMP-000270

**ESPONJA
METÁLICA DORADA
15 grs.**



PRES. PACK X 12 U.

COD: LIMP-000082

**ESPONJA
METÁLICA DORADA
30 grs.**



PRES. PACK X 12 U.

COD: LIMP-000593

**ESPONJA
ACERO INOXIDABLE
15 grs.**

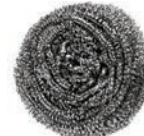

PRES. PACK X 24 U.

COD: LIMP-000083

**ESPONJA
ACERO INOXIDABLE
30 grs.**



PRES. PACK X 24 U.

COD: LIMP-000588

**ESPONJA
SPUGNELA
(TEFLÓN)**



PRES. PACK X 12 U.

COD: LIMP-000483

**ESTROPAJO
DE ACERO**

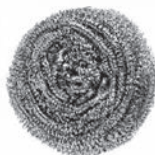

PRES. PACK X 12 U.

COD: LIMP-000084

**ESPONJA FIBRA
VERDE MULTIUSO
(12X10 CM)**



PRES. PACK X 12 U.

COD: LIMP-000481

**ESPONJA FIBRA
VERDE MULTIUSO
(12X20 CM)**



PRES. PACK X 12 U.

COD: LIMP-000482

**LANA DE ACERO
EN ROLLITOS**



PRES. PACK X 10 U.

COD: LIMP-000039



LIMPIEZA

PRODUCTOS

ESPONJAS Y VIRUTAS



VIRUTA DE ACERO



DESCRIPCIÓN DEL PRODUCTO

Viruta de acero.
Peso: 330 grs.

FINA PRES. BOLSÓN X 10 U. COD: LIMP-000085

MEDIANA PRES. BOLSÓN X 10 U. COD: LIMP-000087

GRUESA PRES. BOLSÓN X 10 U. COD: LIMP-000086



LIMPIEZA

PRODUCTOS

SECADORES DE GOMAS Y SOPAPAS

SECADOR DE GOMA



DESCRIPCIÓN DEL PRODUCTO

Secador de goma para pisos con alma de acero negro.

30 CM. PRES. CAJA X 6 U. COD: LIMP-000073

40 CM. PRES. CAJA X 6 U. COD: LIMP-000074

50 CM. PRES. CAJA X 6 U. COD: LIMP-000075

SECADOR DE DOBLE GOMA



DESCRIPCIÓN DEL PRODUCTO

Secador de goma para pisos con alma de acero negro.

42 CM. PRES. CAJA X 6 U. COD: LIMP-000272

SECADOR PLÁSTICO



DESCRIPCIÓN DEL PRODUCTO

Secador plástico para pisos.

37 CM. PRES. CAJA X 6 U. COD: LIMP-000271

SOPAPA DE GOMA NEGRA



DESCRIPCIÓN DEL PRODUCTO

Sopapa de goma resistente, diseñada para desobstruir desagües domésticos y sanitarios.

PRES. CAJA X 12 U. COD: LIMP-000273

SOPAPA DE GOMA NEGRA GRANDE SIN CABO



DESCRIPCIÓN DEL PRODUCTO

Sopapa de goma resistente, diseñada para desobstruir desagües domésticos y sanitarios.

PRES. CAJA X 6 U. COD: LIMP-000274

SOPAPA COMÚN CON CABO PLÁSTICO



DESCRIPCIÓN DEL PRODUCTO

Sopapa de goma resistente, diseñada para desobstruir desagües domésticos y sanitarios.

PRES. CAJA X 12 U. COD: LIMP-000591

SOPAPA GRANDE CON CABO PLÁSTICO



DESCRIPCIÓN DEL PRODUCTO

Sopapa de goma resistente, diseñada para desobstruir desagües domésticos y sanitarios.

PRES. CAJA X 6 U. COD: LIMP-000592



LIMPIEZA

PRODUCTOS

SECADORES DE GOMAS Y SOPAPAS

LAMPAZOS



DESCRIPCIÓN DEL PRODUCTO
Lampazo de algodón con cabo.

CHICO	PRES. UNIDAD	COD: LIMP-000049
MEDIANO	PRES. UNIDAD	COD: LIMP-000050
GRANDE	PRES. UNIDAD	COD: LIMP-000051



LIMPIEZA

PRODUCTOS

PLÁSTICOS

PALA PLÁSTICA REFORZADA CON GOMA



PRES. CAJA X 3 U.
COD: LIMP-000521

PALA PLÁSTICA REFORZADA



PRES. CAJA X 3 U.
COD: LIMP-000275

PALA PLÁSTICA REFORZADA CON CABO FIJO



PRES. CAJA X 3 U.
COD: LIMP-000066

PALA PLÁSTICA REFORZADA CON MANGO REBATIBLE



PRES. CAJA X 3 U.
COD: LIMP-000276



LIMPIEZA

PRODUCTOS

PLÁSTICOS

BALDE



9 LTS.	PRES. UNIDAD	COD: LIMP-000067
10 LTS.	PRES. UNIDAD	COD: LIMP-000277
14 LTS.	PRES. UNIDAD	COD: LIMP-000278

PALANGANA



4 LTS.	PRES. UNIDAD	COD: LIMP-000279
6 LTS.	PRES. UNIDAD	COD: LIMP-000280
9 LTS.	PRES. UNIDAD	COD: LIMP-000281

FUENTÓN



15 LTS.	PRES. UNIDAD	COD: LIMP-000282
20 LTS.	PRES. UNIDAD	COD: LIMP-000283
30 LTS.	PRES. UNIDAD	COD: LIMP-000284

FUENTÓN OVAL



16 LTS.	PRES. UNIDAD	COD: LIMP-000571
----------------	--------------	------------------



LIMPIEZA

PRODUCTOS

PLÁSTICOS

**RECIPIENTE
RESIDUOS
CON TAPA**



5 LTS.	PRES. UNIDAD	COD: LIMP-000285
8 LTS.	PRES. UNIDAD	COD: LIMP-000516
12 LTS.	PRES. UNIDAD	COD: LIMP-000286
30 LTS.	PRES. UNIDAD	COD: LIMP-0002878

**RECIPIENTE
RESIDUOS
CON PEDAL**



7 LTS.	PRES. UNIDAD	COD: LIMP-000288
12 LTS.	PRES. UNIDAD	COD: LIMP-000510

**CESTO VAIVÉN
REDONDO**



6 LTS.	PRES. UNIDAD	COD: LIMP-000290
---------------	--------------	------------------

**CESTO VAIVÉN
RECTANGULAR**



6 LTS.	PRES. UNIDAD	COD: LIMP-000289
---------------	--------------	------------------



LIMPIEZA

PRODUCTOS

GUANTES

**GUANTES
LÁTEX**



S	PRES. PACK X 6 U.	COD: LIMP-000045
M	PRES. PACK X 6 U.	COD: LIMP-000046
L	PRES. PACK X 6 U.	COD: LIMP-000047
XL	PRES. PACK X 6 U.	COD: LIMP-000048



LIMPIEZA

PRODUCTOS

BOLSAS DE RESIDUOS

**BOLSA HOGAR
Y DE CONSORCIO**



45 X 60 CM.	PRES. PACK X 10 U.
50 X 70 CM.	PRES. PACK X 10 U.
60 X 90 CM.	PRES. PACK X 10 U.
80 X 110 CM.	PRES. PACK X 10 U.
90 X 120CM.	PRES. PACK X 10 U.



LIMPIEZA

PRODUCTOS

PAPELES

PAPEL HIGIÉNICO
BLANCO PREMIUM



30 MTS. PRES. BOLSÓN X 48 U. (12X4) COD: LIMP-000068

PAPEL HIGIÉNICO
FELPITA
HOJA SIMPLE



30 MTS. PRES. BOLSÓN X 48 U. (12X4) COD: LIMP-000484

30 MTS. PRES. BOLSÓN X 48 U. (4X12) COD: LIMP-000445

30 MTS. PRES. BOLSÓN X 60 U. (6X10) COD: LIMP-000579

80 MTS. PRES. BOLSÓN X 30 U. (5X6) COD: LIMP-000446

80 MTS. PRES. BOLSÓN X 40 U. (10X4) COD: LIMP-000506

PAPEL HIGIÉNICO
FELPITA
HOJA DOBLE



20 MTS. PRES. BOLSÓN X 40 U. (10X4) COD: LIMP-0000447

ROLLO DE COCINA
FLORIPÉL



40 PAÑOS PRES. BOLSÓN X 30 U. (10X3) COD: LIMP-000070

ROLLO DE COCINA
FELPITA



40 PAÑOS PRES. BOLSÓN X 30 U. (10X3) COD: LIMP-000448

TOALLA
DE MANO
FELPITA



200 MTS. PRES. BOLSÓN X 6 U. COD: LIMP-000450

BOBINA
FELPITA



360 MTS. PRES. BOLSÓN X 2 U. COD: LIMP-000451

BOBINA
INDUSTRIAL
ECCO BLANCA



400 MTS. PRES. BOLSÓN X 2 U. COD: LIMP-000072



LIMPIEZA

PRODUCTOS

VARIOS

**PLUMERO
LANA
SINTÉTICA**



PRES. CAJAX 3 U.

COD: LIMP-000300

**PLUMERO
GLOBO
PARA TECHOS**



PRES. CAJAX 3 U.

COD: LIMP-000298

**PASACERA
PLÁSTICO**



PRES. CAJAX 3 U.

COD: LIMP-000297

**LIMPIAVIDRIOS
METÁLICO**



PRES. CAJAX 3 U. (25CM.)

COD: LIMP-000455

**LIMPIAVIDRIOS
COLA BALLENA**



PRES. CAJAX 3 U. (20CM.)

COD: LIMP-000295

**LIMPIAVIDRIOS
CON MANGO**



PRES. CAJAX 3 U. (20CM.)

COD: LIMP-000296



**TENDER BALCÓN 5/8
ECONÓMICO
(8 VARILLAS)**



DESCRIPCIÓN DEL PRODUCTO

- Capacidad: 8,1 m. lineales.
- Estructura: Caño de 5/8.
- Colores: Blanco.
- Medidas abierto: 85 x 45 x 90 cm.
- Medidas cerrado: 45 x 115 cm.
- Peso: 2 kg

PRES. UNIDAD

COD: LIMP-000573

**TENDER BALCÓN
CON ALAS 5/8 REFORZADO
(10 VARILLAS)**



DESCRIPCIÓN DEL PRODUCTO

- Capacidad: 15,3 m. lineales.
- Estructura: Caño de 5/8.
- Colores: Blanco – Aluminio.
- Medidas abierto: 90 x 55 x 167 cm.
- Medidas cerrado: 52 x 124 cm.
- Peso: 3,9 kg.

PRES. UNIDAD

COD: LIMP-000574

**TENDER BALCÓN
CON ALAS ECONÓMICO
(8 VARILLAS)**



DESCRIPCIÓN DEL PRODUCTO

- Capacidad: 12,2 m. lineales.
- Estructura: Caño de 5/8.
- Colores: Blanco.
- Medidas abierto: 80 x 45 x 125 cm.
- Medidas cerrado: 44 x 107 cm.
- Peso: 3,5 kg.

PRES. UNIDAD

COD: LIMP-000575

**TENDER EXTENSIBLE 60 CM
(10 VARILLAS)**



DESCRIPCIÓN DEL PRODUCTO

- Capacidad: 6 m. lineales.
- Extensión hasta: 90cm.
- Colores: Blanco.
- Medidas abierto: 25 x 65 x 90 cm.
- Medidas cerrado: 65 x 25 x 13 cm.
- Peso: 1,9 kg.

PRES. UNIDAD

COD: LIMP-000578

**TENDER EXTENSIBLE 80 CM
(10 VARILLAS)**



DESCRIPCIÓN DEL PRODUCTO

- Capacidad: 8 m. lineales.
- Extensión hasta: 90cm.
- Colores: Blanco.
- Medidas abierto: 25 x 85 x 90 cm.
- Medidas cerrado: 85 x 25 x 13 cm.
- Peso: 2,1 kg.

PRES. UNIDAD

COD: LIMP-000576

**TENDER EXTENSIBLE 1 MT
(10 VARILLAS)**

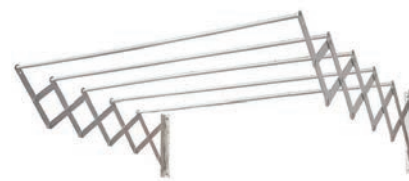

DESCRIPCIÓN DEL PRODUCTO

- Capacidad: 10 m. lineales.
- Extensión hasta: 90cm.
- Colores: Blanco – Aluminio.
- Medidas abierto: 25 x 105 x 90 cm.
- Medidas cerrado: 105 x 25 x 13 cm.
- Peso: 2,3 kg.

PRES. UNIDAD

COD: LIMP-000577

PULVERIZADORES

PULVERIZADORES DOMÉSTICOS	77-78
PULVERIZADORES DE PRESIÓN PREVIA	78
PULVERIZADORES DE ESPALDA	79
REPUESTOS	79-81
Y ACCESORIOS	82
KITS DE REPUESTOS	83





PULVERIZADORES

DOMÉSTICOS

GIBER
MULTISPRAYER



DESCRIPCIÓN DEL PRODUCTO
Pulverizador plástico a gatillo.

500 CC.	PRES. UNIDAD	COD: PULV-000003	COD. GIBER: 1305
1 LT.	PRES. UNIDAD	COD: PULV-000004	COD. GIBER: 1310

GIBER
MULTISPRAYER II



DESCRIPCIÓN DEL PRODUCTO
Pulverizador plástico a gatillo.

500 CC.	PRES. UNIDAD	COD: PULV-000005	COD. GIBER: 1315
1 LT.	PRES. UNIDAD	COD: PULV-000006	COD. GIBER: 1320



PULVERIZADORES

DE PRESIÓN PREVIA

GIBER
G - 1.5



DESCRIPCIÓN DEL PRODUCTO
Pulverizador de mano con traba gatillo.

1,5 LT.	PRES. UNIDAD	COD: PULV-000007	COD. GIBER: 1421
----------------	---------------------	-------------------------	-------------------------

GIBER
H - 5 / H - 7 / H - 9



DESCRIPCIÓN DEL PRODUCTO
Pulverizador de hombro con traba gatillo.

5 LTS.	PRES. UNIDAD	COD: PULV-000008	COD. GIBER: 1425
7 LTS.	PRES. UNIDAD	COD: PULV-000009	COD. GIBER: 1427
9 LTS.	PRES. UNIDAD	COD: PULV-000010	COD. GIBER: 1429



PULVERIZADORES

DE ESPALDA

GIBER

SH - 12 / SH - 16 / SH - 20



DESCRIPCIÓN DEL PRODUCTO

Pulverizador tipo mochila con lanza plástica reforzada con fibra. Boquilla plástica con hueco 1 mm. Correa simple.

12 LTS.	PRES. UNIDAD	COD: PULV-000018	COD. GIBER: 1541
16 LTS.	PRES. UNIDAD	COD: PULV-000047	COD. GIBER: 1542
20 LTS.	PRES. UNIDAD	COD: PULV-000048	COD. GIBER: 1543



PULVERIZADORES

REPUESTOS

MODELO BOTELLA

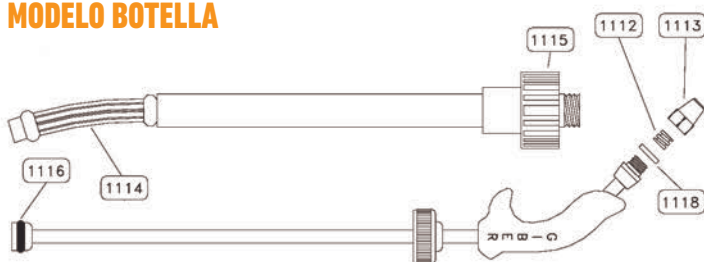

CÓD.	DESCRIPCIÓN
1112	HELICE PARA PICO
1113	PICO DE BRONCE
1114	FILTRO COMPLETO
1115	TAPON PLASTICO C/ROSCA
1116	O'RING 2-011
1118	ARANDELA PARA PICO
1110	KIT DE REPARACIÓN

MODELO FAMILIAR

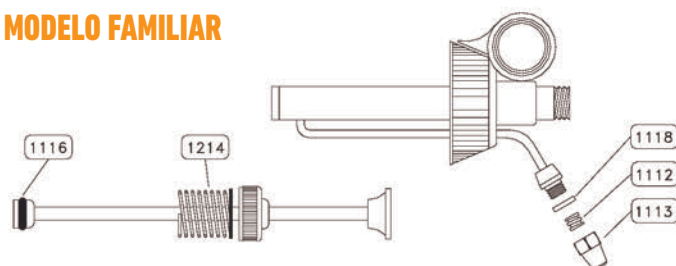

CÓD.	DESCRIPCIÓN
1112	HELICE PARA PICO
1113	PICO DE BRONCE
1116	O'RING 2-011
1118	ARANDELA PARA PICO
1214	RESORTE C/ARANDELA
1210	KIT DE REPARACIÓN

G - 1.5

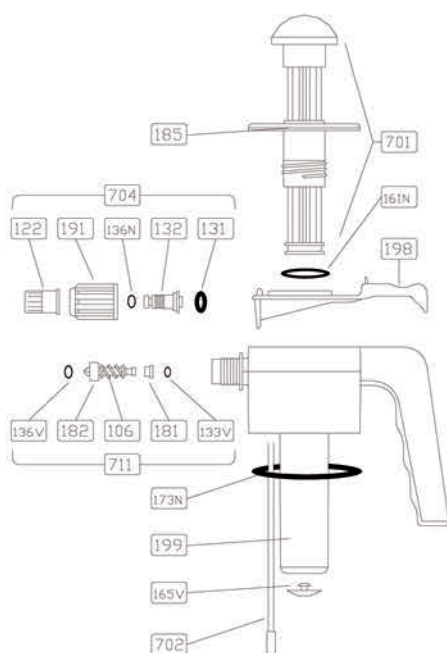

CÓD.	DESCRIPCIÓN
106	RESORTE 1,5
122	BOQUILLA 1 mm
131	ARANDELA PLANA 16x2
132	TORBELLINO
133V	JUNTA AN-3 VITON
136N	JUNTA AN-5 NITRILO
136V	JUNTA AN-5 VITON
161N	JUNTA 3-911 NITRILO
165V	VÁLVULA CAMARA VITON
173N	JUNTA 2-227 NITRILO
181	CASQUILLO EJE
182	EJE CIERRE
185	TAPA CUERPO 1.5
191	TUERCA
197	ENVASE 1.5 lt.
198	GATILLO
199	CUERPO
701	EMBOLO CON TAPA
702	MANGUERA CON FILTRO
703	CUERPO COMPLETO
704	BOQUILLA COMPLETA
711	OBTURADOR COMPLETO
1411	KIT DE REPARACIÓN



H-5/H-7/H-9

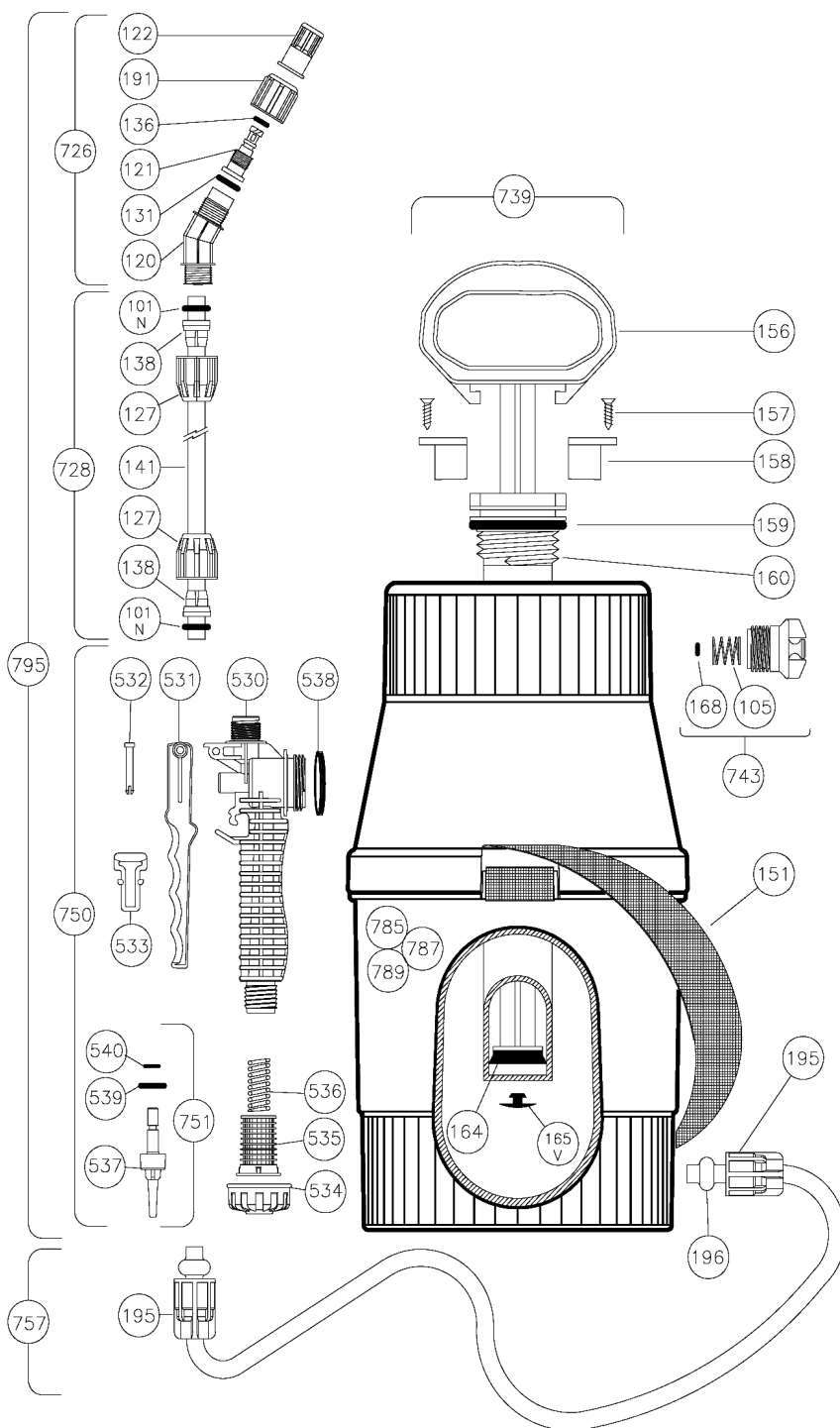

CÓD.	DESCRIPCIÓN
101 N	JUNTA AN-8 NITRILO
105	RESORTE VALVULA
120	CODILLO
121	TORBELLINO
122	BOQUILLA 1 mm
127	TUERCA CONICA
131	JUNTA PLANA 16x2
136N	JUNTA AN-5 NITRILO
138	CONO DIÁMETRO 10 mm
141	TUBO LANZA DIAM.10 mm
151	CORREA 1.50 mt.
156	MANETA
157	TORNILLO TAPA
158	TAPA CAMARA
159N	JUNTA AN-30 NITRILO
160	CAMARA
164	COLLARIN RETEN NITRILO
165 V	VÁLVULA CAMARA VITON
168V	JUNTA 2-104 VITON
191	TUERCA
195	TUERCA MANGUERA
196	CASQUILLO MANGUERA
530	CUERPO MANILLA
531	PULSADOR MANILLA
532	PASADOR PULSADOR
533	TRABA MANILLA
534	TUERCA MANILLA
535	FILTRO MANILLA
536	RESORTE MANILLA
537	OBTURADOR
538	JUNTA 2-121 NITRILO
539	JUNTA 2-109 VITON
540	JUNTA 2-007 VITON
726	CODILLO COMPLETO
728	TUBO NEGRO C/TUERCAS
739	CAMARA COMPLETA
743	VÁLVULA DE SEGURIDAD
750	MANILLA COMPLETA
751	OBTURADOR COMPLETO
757	MANGUERA COMPLETA
785	DEPOSITO 5 lts c/VALVULA SEG
787	DEPOSITO 7 lts c/VALVULA SEG
789	DEPOSITO 9 lts c/VALVULA SEG
795	LANZA NEGRA COMPLETA
1415	KIT REPARACIÓN H-5 / 7 / 9



SH - 12 / SH - 16 / SH - 20

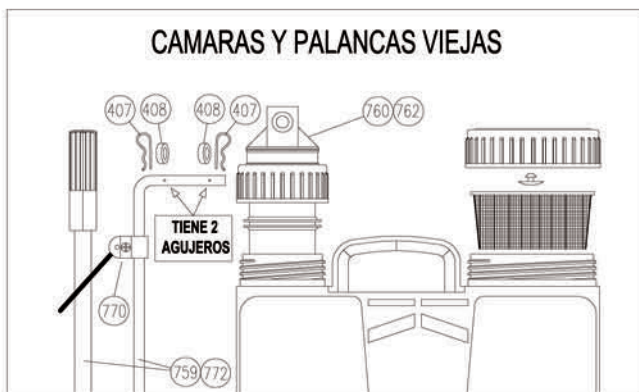
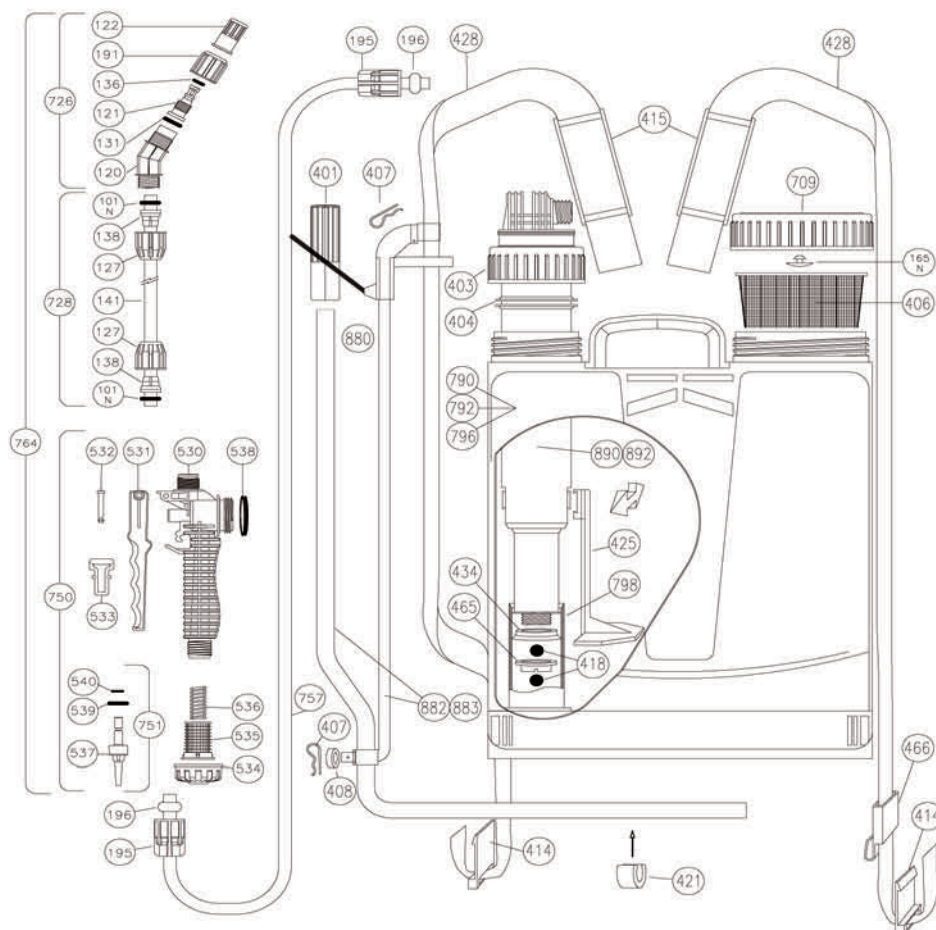

CÓD.	DESCRIPCIÓN
101 N	JUNTA AN-8 NITRILO
120	CODILLO
121	TORBELLINO
122	BOQUILLA DIÁMETRO 1mm
127	TUERCA CONICA
131	ARANDELA PLANA 16x2
136	JUNTA AN-5 NITRILO
138	CONO DIÁMETRO 10 mm
141	TUBO NEGRO DIÁMETRO 10 mm
165 N	VÁLVULA NITRILO
191	TUERCA PORTA BOQUILLA
195	TUERCA MANGUERA
196	CASQUILLO MANGUERA
401	EMPUÑADURA PALANCA
403	TUERCA GUIA CAMARA
404S	JUNTA DE LUBRICACION
406	FILTRO DEPOSITO
407	PASADOR TIPO "R"
408	ARANDELA PALANCA
414	ANILLA CORREA
415	HOMBRERA (UNIDAD)
418	BOLA DIÁMETRO 12 mm
421	CASQUILLO BASE
425	AGITADOR
428	CORREA (120 cm.)
434	RETEN SINTETICO
465	VÁLVULA DE CIERRE
466	ENGANCHE CORREA
530	CUERPO MANILLA
531	PULSADOR MANILLA
532	PASADOR PULSADOR
533	TRABA MANILLA
534	TAPA MANILLA
535	FILTRO MANILLA
536	RESORTE MANILLA
537	OBTURADOR
538	JUNTA 2-121 NITRILO
539	JUNTA 2-109 VITON
540	JUNTA 2-007 VITON
709	TAPA DEPOSITO C/VÁLVULA
726	CODILLO CON BOQUILLA
728	TUBO NEGRO CON TUERCAS
750	MANILLA COMPLETA
751	OBTURADOR COMPLETO
757	MANGUERA COMPLETA
759	BRAZO/PALANCA 16 / 20 "VIEJO"
760	CAMARA PRESION 16 / 20 "VIEJA"
762	CAMARA PRESION 12 "VIEJA"
764	LANZA COMPLETA NEGRA
772	BRAZO/PALANCA 12 "VIEJO"
790	DEPOSITO "H" 20 LITROS
792	DEPOSITO "H" 12 LITROS
796	DEPOSITO "H" 16 LITROS
798	CILINDRO "H" CON BOLA
880	TRABA PALANCA "NUEVA"
882	BRAZO/PALANCA 16/20 "NUEVO"
883	BRAZO/PALANCA 12 "NUEVO"
890	CAMARA PRESION 16/20 "NUEVA"
892	CAMARA PRESION 12 "NUEVA"
1501	KIT REPARACIÓN 12 / 16 / 20



FOTO	DESCRIPCIÓN	CÓDIGO	PRESENTACIÓN
1	CAMPANA PROTECTORA RECTANGULAR CON BOQUILLA HERBICIDA 8002	8951	CAJA X 5 UNIDADES
2	LANZA TELESCOPICA	8950	UNITARIA
3	ALARGADERA DE 0.25 mt. FLEXIBLE	8968	BLISTER
4	ALARGADERA DE 0.5 mt.	8954	UNITARIA
5	ALARGADERA DE 1 mt.	8955	UNITARIA
6	ALARGADERA DE 1.5 mt.	8956	UNITARIA
7	DOBLE BOQUILLA FIJA INCLUYE 2 PASTILLAS 8002 - DISTANCIA ENTRE PASTILLAS : 50 cm.	8957	BLISTER
8	DOBLE BOQUILLA FLEXIBLE INCLUYE 2 PASTILLAS CONO HUECO - DISTANCIA ENTRE PASTILLAS : 50 cm.	8967	BLISTER
9	DOBLE BOQUILLA EXTENSIBLE INCLUYE 2 PASTILLAS 8002 - DISTANCIA ENTRE PASTILLAS : MIN 40 cm./ MAX 70 cm	8958	BLISTER
10	DOBLE BOQUILLA "C" INCLUYE 2 PASTILLAS CONO HUECO - DISTANCIA ENTRE PASTILLAS : 13 cm.	8965	BLISTER
11	TRIPLE BOQUILLA FIJA INCLUYE 3 PASTILLAS 8002 - DISTANCIA ENTRE PASTILLAS : 50 cm.	8977	BLISTER
12	TRIPLE BOQUILLA FLEXIBLE INCLUYE 3 PASTILLAS CONO HUECO - DISTANCIA ENTRE PASTILLAS : 25 cm.	8976	BLISTER
13	CUADRUPLE DELANTERO FIJO INCLUYE 4 PASTILLAS 8002 - DISTANCIA ENTRE PASTILLAS : 50 cm.	8953	BLISTER
14	CODILLO HERBICIDA (PASTILLA 8002)	8960	BLISTER
15	CODILLO PARA CALEADO	8959	BLISTER
16	CODILLO DOBLE EN "Y" - (INCLUYE 2 PASTILLAS CONO HUECO)	8978	BLISTER
17	CODILLO DOBLE EN "F" - (INCLUYE 2 PASTILLAS CONO HUECO)	8979	BLISTER
18	PROBETA DOSIFICADORA (CAPACIDAD 50 cm ³)	8962	UNITARIA
19	PROBETA DOSIFICADORA (CAPACIDAD 250 cm ³)	8966	UNITARIA



PULVERIZADORES

KITS DE REPUESTOS

MODELO	CONTENIDO	CÓDIGO	PRESENTACIÓN
KIT PARA PULVERIZADOR DE BOTELLA	1- [1111] PICO DE BRONCE 1- [1112] HELICE PARA PICO 1- [1114] FILTRO COMPLETO 1- [1116] O'RING 2-011 1- [1118] ARANDELA PARA PICO	1110	BLISTER
KIT PARA PULVERIZADOR TIPO FAMILIAR	1- [1111] PICO DE BRONCE 1- [1112] HELICE PARA PICO 1- [1116] O'RING 2-011 1- [1118] ARANDELA PARA PICO 1- [1214] RESORTE C/ARANDELA	1210	BLISTER
KIT PARA PULVERIZADOR H – 1,5	1- [8133V] JUNTA AN-3 VITON 1- [8136N] JUNTA AN-5 NITRILO 1- [8136V] JUNTA AN-5 VITON 1- [8161] JUNTA 3-911 NITRILO 1- [8173] JUNTA 2-227 NITRILO 1- [8165V] VÁLVULA CAMARA VITON	1411	BLISTER
KIT PARA PULVERIZADORES H – 5 / 7 / 9	2- [101] JUNTA AN-8 NITRILO 1- [136] JUNTA AN-5 NITRILO 1- [159] JUNTA AN-30 NITRILO 1- [164] COLLARIN RETEN NITRILO 1- [165V] VALVULA CAMARA VITON 1- [539] JUNTA 2-109 VITON 1- [540] JUNTA 2-007 VITON	1415	BLISTER
KIT PARA PULVERIZADORES DE ESPALDA SH / FH / IH EM / GM	2- [101] JUNTA AN-8 NITRILO 1- [136] JUNTA AN-5 NITRILO 1- [433] RETEN NITRILO 1- [539] JUNTA 2-109 VITON 1- [540] JUNTA 2-007 VITON	1501	BLISTER



 Don Bosco 3667 | Bahía Blanca

 pedidos@proquim.com.ar

 0291 – 4880261

 +54 9291 4666600

 www.proquim.com.ar